

SUEDE

取扱説明書

1チューナー
14型テレビデオ 型番 **VC-14AE1 (S)/(A)/(P)**

1チューナー
20型テレビデオ 型番 **VC-20AE1 (S)/(A)/(P)**

予約延長設定

予約のば～す機能

C13ch～C63chまでフルバンド受信可能！

CATV対応チューナー

自動的に録画開始ポイントまで巻戻る！

留守録リターン

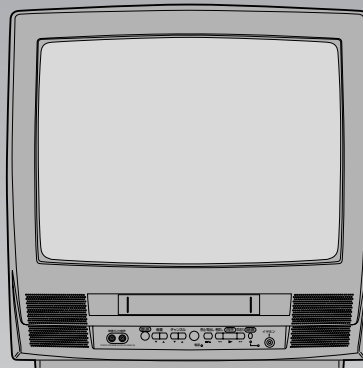
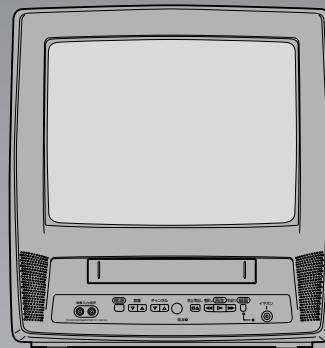

付属品が同梱されているかお確かめください。

VHS SQPB

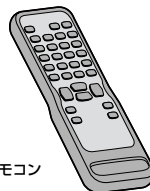

リモコン



単3乾電池
(動作確認用)

このたびは、フナイ商品をお買い求めいただきまして、誠にありがとうございます。
本機の性能を十分に発揮させ、安全にお使いいただくためにも、ご使用前にこの取扱説明書を最後までお読みください。お読みになったあとは、保証書と共に大切に保管してください。

保証書について

- ・保証書に販売店名と購入日（購入日を証明する納品書や領収書）の記入、納品書や領収書がありませんと保証期間内でも万一故障がある場合に有償修理になることがあります。内容をご確認の上、大切に保管してください。

目次

ご注意 必ず守ってください

- ・安全にお使いいただくために 4

はじめに お使いになる前に・・・

- ・ビデオカセットテープについて 8
- ・市販テープ・レンタルテープのダビングについて 8
- ・テープ内容補償・ご注意について 8
- ・結露について(本機は乾燥した状態でご使用ください。) 9

正しく 正しい設置・設定をしてください

- ・アンテナ線のつなぎかた 12
- ・同軸ケーブルの加工のしかた 13
- ・同軸ケーブルとアンテナプラグ(市販品)のつなぎかた 13
- ・本製品の機能操作について 14

見る テレビを見る

- ・テレビを見る 19
- ・好みの画質で楽しみたいときは 19

ビデオを再生する

- ・再生のしかた 20

録る 録画をする!

- ・番組を見ながら録画をするには(録画中に裏番組を見ることは、できません) 24
- ・録画中にコマーシャルなどをカットするには 24
- ・ワンタッチタイマー録画をするには(すぐにタイマー録画をしたいとき) 25

さらに 便利な使いかた!

- ・留守録リターンのセットのしかた(タイマー録画終了後、自動的にすぐに見れる) 30
- ・カウンターリセット(カウンターを0:00:00にすると) 31

編集 好きな場面だけを集める!

困ったら 点検してください!

- ・故障かな?と思ったら 36

その他 追加説明

- ・仕様 37

目次

ご注意

はじめに

正しく

見る

録る

さらに

編集

困ったら

その他

・お手入れについて	9
・トラッキング調整について	9
・アンテナについて	9
・ご注意	9
・各部のなまえ	10

・日付と時刻の合わせかた	15
・自動時刻修正について	15
・自動チャンネル設定	16
・不要なチャンネルの削除(スキップ)とチャンネル復帰	17
・チャンネル表示設定画面について	18
・チャンネル設定変更	18

・早送り/巻戻しのしかた	20
・ビデオサーチ(画面を見ながら早送り/巻戻しするとき)	21
・静止画再生	21
・画面表示について	21
・ピクチャーセレクト	22
・ゼロリターン	22
・リピートプレイについて	23
・リピート再生のしかた(繰り返しテープを再生するとき)	23

・録画予約をするには	26
・予約内容の確認/修正/取り消し	28
・予約時間を延長するには	29

・おはようタイマーのセットのしかた	32
・おやすみタイマーのセットのしかた	33
・タイムサーチのセットのしかた(見たい場面を時間指定で探すとき)	33
・ゲームについて	34

・ダビングについて	35
・ビデオカセットテープのダビングをするには	35

・アフターサービスについて	39
---------------	----

必ず守ってください

注意

安全にお使いいただくために

この製品を正しく安全にお使いいただくために、次の事項に注意してください。

絵表示について

■この取扱説明書および製品の表示では、製品を安全に正しくお使いいただき、あなたや他の人々への危害や財産への損害を未然に防止するために、いろいろな絵表示をしています。表示と意味は次のようになっています。内容をよく理解してから本文をお読みください。



警告

この表示を無視して誤った取扱いをすると、人が死亡または重傷を負う可能性が想定される内容を示しています。



注意

この表示を無視して、誤った取扱いをすると、人が傷害を負う可能性が想定される内容および物的損害のみの発生が想定される内容を示しています。

絵表示の例



△記号は注意(危険、警告を含む)を促す内容があることを告げるものです。図の中に具体的な注意内容(左図の場合は感電注意)が描かれています。



⊘記号は禁止の行為であることを告げるものです。図の中や近傍に具体的な禁止内容(左図の場合は分解禁止)が描かれています。



●記号は行為を強制したり指示する内容を告げるものです。図の中に具体的な指示内容(左図の場合は電源プラグをコンセントから抜け)が描かれています。

絵表示の意味



・注意してください。



・破裂に注意してください。



・絶対に行わないでください。



・絶対に触れないでください。



・絶対に濡らさないでください。



・必ず指示に従い、行なってください。



・高温に注意してください。



・指をはさまないように注意してください。



・絶対に分解/修理はしないでください。



・絶対に水場では使用しないでください。



・絶対に濡れた手で触れないでください。



・必ず電源プラグをコンセントから抜いてください。

おことわり

・製品本体やリモコンなどのイラストは、実際の商品と形状が異なる場合があります。



警告

お車の中ではご使用にならないでください

本機は車載用ではありませんので、お車の中ではご使用にならないでください。また、自動車内に放置しないでください。

車載で使用した場合、車特有のノイズをひろい、音声や画像が乱れます。

窓を閉めきった自動車内では、夏場は高温になり、キャビネットが変形し、**発火、発煙事故**の恐れがあります。また冬場や雨期には結露が発生し、**ビデオテープを傷めたり、本機の故障の原因になります。**

市販されている電源コンバーターなどや、お車に付いている、ACコンセントを使って本機を使用しないでください。

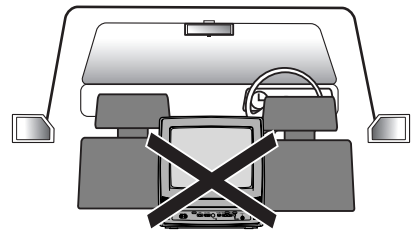

必ず守ってください

警 告

本機や電源コードが異常なとき(煙が出ている、異常に熱い、変なにおいがする)は使うのをやめ電源プラグをコンセントから抜く



使用禁止 プラグを抜く

- そのまま使うと火災・感電の原因になります。お客様による修理は危険ですからお買求めの販売店に修理をご依頼ください。

本機の開口部(通風孔/カセットテープ挿入口など)から内部に異物をいれない



禁止

- 金属類や燃えやすいものなどを差し込んだりすると火災・感電の原因になります。
- 特にお子様のいるご家庭ではご注意ください。

本機の上に水などの入った容器を置かない(花瓶、植木鉢、コップ、化粧品、薬品など)



禁止

- こぼれて本機の内部に入った場合、火災・感電の原因になります。

電源プラグは確実に差し込み、抜き差しが弱くなったものは使用しない



禁止

- 不完全な差し込みは接触不良となり発熱・火災・感電の原因になります。
- 時々点検をしてください。

電源プラグのほこりなどはとる



ほこりをとる

- 絶縁不良となり火災・感電の原因となります。
- ほこりをとる際は、かわいた布でふいてください。

雷が鳴りだしたらアンテナ線や電源プラグにふれない



接触禁止

- 落雷すると誘導電雷により感電することがあります。

本機内部に水や異物が入ったときは使うのをやめ、電源プラグをコンセントから抜く



使用禁止 水濡れ禁止 プラグを抜く

- そのまま使うと火災・感電の原因になります。お買求めの販売店にご連絡ください。
- 特にお子様のいるご家庭ではご注意ください。

本機を水でぬらさない
水滴のかかる場所に置かない



水濡れ禁止 水場での使用禁止

- 海岸・水区や雨天・降雪時の窓辺での使用や設置に注意してください。
- 風呂場では使用しないでください。
- 内部に水が入ると火災・感電・故障につながります。

本機を指定(表示)された電源電圧(交流100V)以外で使用しない



交流100V

- 指定(表示)以外で使用すると火災・感電・故障の原因になります。
- 接続する前に指定の電源電圧に適合しているかもう一度確かめてください。

電源コードを正しく使用する

- ・束ねない・延長・タコ足配線しない
- ・固定しない



禁止

- 束ねての使用やステップルなどで固定すると内部の電線が切れ発熱し焼損・発火の原因になります。
- タコ足配線すると発熱し火災・故障の原因になります。

電源コードを傷つけない

- ・破損させない・加熱しない・引っばらない
- ・加工しない・切断しない・ねじらない
- ・曲げない・重いものをのせない



禁止

- そのまま使用すると火災・感電の原因となります。

ご注意

必ず守ってください

注意

警告

本機が破損した場合電源プラグをコンセントから抜く



使用禁止 プラグを抜く

■ そのまま使うと火災・感電の原因になります。お買求めの販売店にご連絡ください。

電源プラグやコードが傷んでいる場合(刃の曲がり、プラグカバーの傷み、芯線の露出、断線など)は電源プラグをコンセントから抜く



■ そのまま使うと火災・感電の原因になります。お買求めの販売店にご連絡ください。

電源プラグやコードは乳幼児に触れさせない



注意

■ 電源プラグやコードは小さなお子様の手の届くところに放置しないようご注意ください。

■ 感電の原因となることがあります。

本機を改造または分解をしない



改造・分解禁止

ダメ!

■ 裏ぶた、キャビネット、カバーは外さないでください。感電の原因になります。

■ 内部の点検・調整・修理は、お買求めの販売店にご依頼ください。

電源コードを動かすと電源が入ったり切れたりするときや、コードが部分的に熱いときは使用しない



■ コード内部の電線が切れているため、使用すると感電・火災の原因になります。

電源プラグやコードを温度や湿度の高い場所(こたつの中やサウナなど)で使用しない

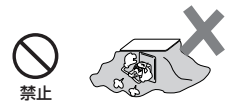

■ 感電や火災の原因になります。

本機をぐらついた台の上や傾いた所など、不安定な場所に置かない

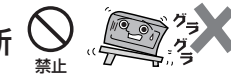

■ 落ちたり倒れたりしてけがの原因となるため注意してください。

本機を持ち運ぶとき振動や衝撃をあたえない



禁止

■ 故障の原因となることがあります。

アンテナは送配電線から離れた場所に設置する

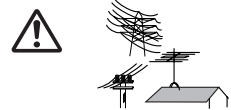

■ 倒れた場合は感電事故の原因になります。

注意

電源コードを熱器具に近付けない



高温注意

■ コードの被覆が溶けて火災・感電の原因となることがあります。

電源コードを引っ張らない



禁止

■ 電源プラグを抜くとき、電源コードを引っ張るとコードが傷つき火災・感電の原因となります。必ず電源プラグを持って抜いてください。

お手入れの際、電源プラグをコンセントから抜く



プラグを抜く

■ 安全のため必ず電源プラグをコンセントから抜いてください。

電源コードを引き回さない



禁止

■ 戸を介して別の部屋へ引き回さないでください。コード内部の電線が切れて焼損や火災の原因となります。

濡れた手で電源プラグを抜き差ししたり水や液体をかけない



濡れ手禁止 水濡れ禁止 禁止

■ 水は電気を通しますので感電の恐れがあります。必ずかわいた手で持ってください。

必ず守ってください

ご注意

注 意

電源プラグに洗剤や殺虫剤をかけない



禁止



- 発煙や発火の原因となります。

次のような場合、電源プラグをコンセントから抜いておく

- ・長時間外出するとき
- ・旅行をするとき



プラグを抜く



- 安全のため必ず電源プラグをコンセントから抜いてください。

本機を移動させる場合、電源プラグをコンセントから抜く

- ・アンテナ線や外部の接続線もはずす



プラグを抜く



- そのまま移動するとコードに傷がつき火災・感電の原因となります。
- ビデオカセットテープは取出しておいてください。

指をはさまれないように注意



注意



- 小さなお子様がテープ挿入口から手を入れないようご注意ください。
- けがの原因となることがあります。

本機の上に重いものを置かない、乗らない



禁止

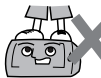

- バランスがくずれて倒れたり、落下してけがの原因となることがあります。
- 特にお子様のいるご家庭ではご注意ください。

乾電池の取扱いに注意

- ・ショートさせない
- ・分解・加熱をしない
- ・火の中に投入しない



破裂注意



- 破裂したりする危険があります。

指定されていない電池は使用しない

- ・新しいものと古いものを混ぜて使わない
- ・種類の異なるものを混ぜて使わない



禁止



- 指定以外のものを使用すると破裂・液もれにより火災・けがの原因となることがあります。

乾電池は正しく挿入する

- ・プラス(+)とマイナス(-)の向きを正しく入れる



正しく入れる



- 誤って挿入すると破裂・液もれによりけがや周囲を汚損する原因となることがあります。

本機を次のような場所に置かない

- ・湿気やほこりの多い場所
- ・油煙や湯気が当たる場所
- ・熱器具の近く
- ・テレビの近く
- ・直射日光の当たる場所
- ・押し入れや本棚など風通しの悪い場所
- ・閉めきった自動車内など高温になるところ



設置禁止



- 発熱による変形や火災・感電・故障の原因になります。

年に一度くらいは本機内部の掃除を依頼する



掃除



- 内部にほこりがたまったまま使用すると火災や故障の原因となることがあります。
- 内部の掃除やその費用については、お買い求めの販売店にご相談ください。

本機の通風孔をふさがない

- ・風通しの悪い狭い場所に置かない
- ・じゅうたんや布団の上に置かない
- ・テーブルクロスなどをかけない



禁止

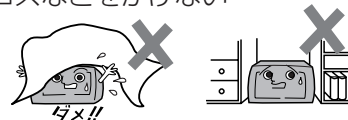

- 内部に熱がこもり火災の原因になります。

海水や塩害に注意



- 海辺にお住まいのかたは窓からの海水や塩害に注意してください。

アンテナ工事には技術と経験が必要ですので、お買い求めの販売店にご相談ください



- アンテナが倒れた場合の感電事故を防ぐため、送配電線から離れた場所に設置してください。

お使いになる前に…

ビデオカセットテープについて

このテレビデオは、**VHS**方式のテレビデオです。**VHS**マークのついたビデオカセットテープ以外は使用できません。

大切な録画テープを誤って消さないように…

誤消去防止用のツメ

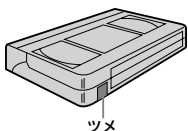

- カセットテープには誤消去防止用のツメがついています。

誤って消さないために…

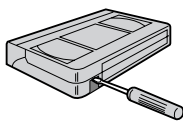

- ドライバーなどでツメを折ります。(ツメ折れテープは録画できません)

ふたたび録画したいとき…

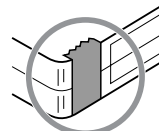

- セロファンテープを二重に貼りめぐれないようにしてください。

はじめに

テープの保管は…

- 次のような場所に保管された場合、テープを傷める場合があります。
 - 湿気やほこりの多いところ、カビの発生しやすいところ
 - 直射日光が当たるところやストーブの近く
 - 磁気の発生するところ
- 落としたり衝撃を与えないでください。
- ケースに入れて保管してください。

録画時間について…

- 標準：画質優先の場合に使用するモードです。テープに表示されている時間を録画することができます。
- 3倍：長時間録画の場合に使用するモードです。テープに表示されている時間の3倍の時間を録画することができます。

テープの種類	標準	3倍
T-60	60分	180分
T-120	120分	360分
T-160	160分	480分
T-180	180分	540分

映像が映らないとき…

- 突然、画像が下記のような場合は、ビデオヘッドが汚れていることが考えられますので市販の「クリーニングテープ」で、ヘッドクリーニングを定期的に行なってください。

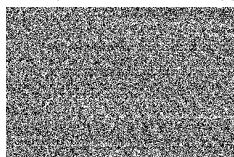

“ザラザラ”
した映像



“ブルー”一色
の映像

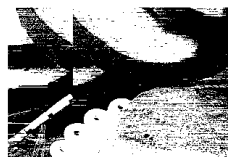

“ノイズ”が
入った映像

- ヘッドクリーニングしても効果がない場合は、お買い求めの販売店にご相談ください。

オートヘッドクリーニングおよびビデオヘッドの寿命について

- オートヘッドクリーニング機能について
カセットテープを入れたときや、出したときに自動的にビデオヘッドの汚れを取り除きます。上記画像になった場合には、ビデオヘッドのクリーニングが必要です。市販のクリーニングテープでヘッドクリーニングを行なってください。(ただし、取りきれない汚れもあります。)
- ビデオヘッドの点検について
美しい画面をごらんいただくためには、使用環境(温度/湿度/ほこり)などによって異なりますが、ビデオヘッドはおおよそ1000時間を目安に点検(清掃/注油/部品交換)されることをおすすめします。詳しくは、お買い求めの販売店にご相談ください。
- ビデオヘッドの交換について
ビデオヘッドは、レコード針と同じように磨耗するため、鮮明な映像が映らなくなることがあります。このような場合は、ヘッドの交換が必要になります。交換費用も含め、お買い求めの販売店にご相談ください。

市販テープ・レンタルテープのダビングについて

市販のテープやレンタルテープをダビングされた場合、正常に録画できなかつたり(画像が乱れる、定期的に暗くなったり明るくなったりする)、テレビの映像が正常に映らない場合があります。これは著作権者保護の目的で、コピーガード機能が働いているために起こる現象です。本機の故障ではありません。

- あなたがテレビ放送やレコード、録画物などから録画(録音)したものは、個人として楽しむなどのほかは著作権法上、権利者に無断で使用できません。

テープ内容補償・ご注意について

- 万一本機およびビデオカセット等の不具合により正常に録画されなかつたり、再生できなくなった場合、その内容の補償についてはご容赦ください。

お使いになる前に…

結露について (本機は乾燥した状態でご使用ください。)

- 結露が発生した場合はビデオテープを本機に挿入しないでください。(ビデオテープを傷めてしまいます。) 結露が発生しているときに、ビデオテープを本機に挿入された場合、ドラムヘッドにテープが張り付き巻き付いてしまい、テープや本機を傷めてしまいます。
- 本機はよく乾燥した状態でお使いください。 結露が発生した場合、電源ボタンを「入」にしたまま、最低2時間は乾燥のため放置した上で本機をご使用ください。

■ 結露とは…

暖房した部屋の窓ガラスに水滴がつくことがあります。これを「結露」(またはつゆつき)と呼びます。本機に結露が発生した場合は、本機内部のドラムヘッドに水滴が付きます。乾燥させないかぎり、本機はご使用になれません。

■ 次のようなときに結露になりやすいので、ご注意ください。

- ・本機を寒いところから暖かい部屋に移動したとき
- ・急に部屋を暖房したとき
- ・エアコンなどの冷風が直接当たるところ
- ・湿気の多いところ

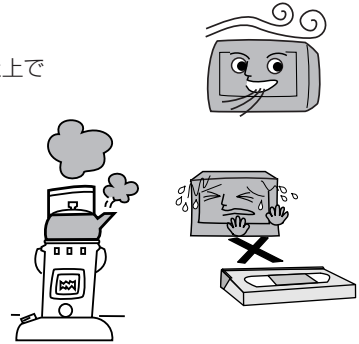

はじめに

お手入れについて

キャビネットは…

- キャビネットや操作パネルの汚れは、柔らかい布で軽くふき取ってください。汚れのひどいときは、水でうすめた中性洗剤にひたした布をよく絞ってからふき取り、最後にかわいた布でからぶきしてください。中性洗剤をご使用の際は、その注意書をよくお読みください。
- シンナー、ベンジンなどは使用しないでください。傷んだり、塗料がはがれたりすることがあります。
- 殺虫剤などの揮発性のものをかけないでください。

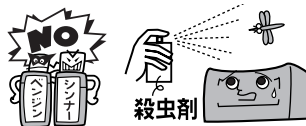

取り扱い…

■ 国外では使えません。

本機は日本国内用に設計されています。外国では放送方式、電源電圧が異なりますので使用できません。

(This video cassette recorder is designed for use in Japan only and cannot be used in any other country.)

- ご使用にならないときは、必ず**停止ボタン**を押してからビデオカセットテープを取り出し、電源を切ってください。



トラッキング調整について

他のビデオで録画したテープを本機で再生すると、映像にノイズが発生する場合があります。その調整を行なうのが、**トラッキング調整**で、**デジタル調整(自動)**と**マニュアル調整(手動)**の2つの方法があります。初期状態ではテープを再生するとデジタルトラッキング調整が自動的に行なわれますが、ノイズが少なくならない場合はマニュアルトラッキング調整をしてください。

デジタルトラッキング調整

- ☞ 再生中、自動的に調整します。

マニュアルトラッキング調整

- ☞ デジタルトラッキング時にテレビ画面を見ながら、ノイズが最も少なくなる状態まで**チャンネル(▲▼)ボタン**を押して調整してください。画面ノイズの発生状況は録画テープにより異なります。(ノイズが少なくなるまで、**チャンネル(▲▼)ボタン**を数回押すか、押し続けてください。)
- ・再生中に**停止ボタン**を押す、もう一度再生ボタンを押す。またはビデオカセットテープを**入れ直す**とデジタルトラッキングに戻ります。

アンテナについて

- 妨害電波をさけるために、電線や道路などからなるべく離してください。
- 風雨にさらされているので、定期的に点検・交換することをおすすめします。
- アンテナ工事には、技術と経験が必要ですので、販売店にご相談ください。



ご注意

- 本機の近くで携帯電話およびPHSなどを使用すると、映像または、テレビ画面や音声にノイズが入ることがあります。この現象は本機の故障ではありません。携帯電話およびPHSなどを使用するときは、本機から離れた場所でご使用ください。

お使いになる前に・・・

この取扱説明書は、14型モデル、または20型モデル用です。
これら2つのモデルは外観が異なりますが、本体各部のなまえ、操作方法は同じです。
この取扱説明書では、14型モデルのイラストを使って説明しています。

各部のなまえ

(VC-14AE1のイラストで説明しています。)

本体前面

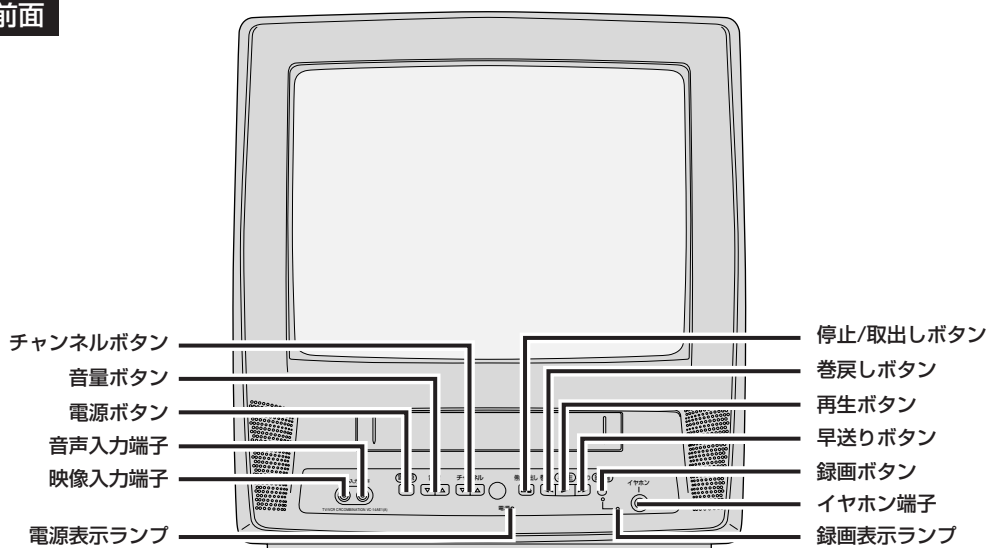

本機の時計およびカウンター（再生・録画時間）の確認はテレビ画面で行ってください。
詳しくは、21ページをごらんください。

本体後面

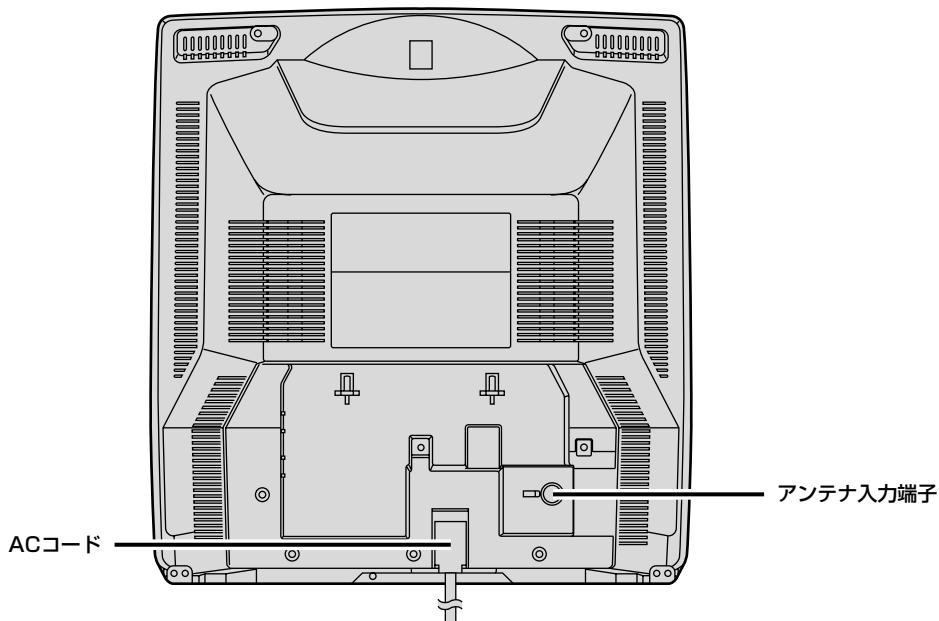

ちょっとこれを!

- ・テープ走行中(再生/録画中など)に電源プラグをコンセントから抜かないでください。テープのから回りなど、故障の原因となります。
- ・電源プラグを抜くときは、テープを取出し、電源ボタンで電源を切ってから、電源プラグを抜いてください。

お使いになる前に・・・

はじめに

リモコン

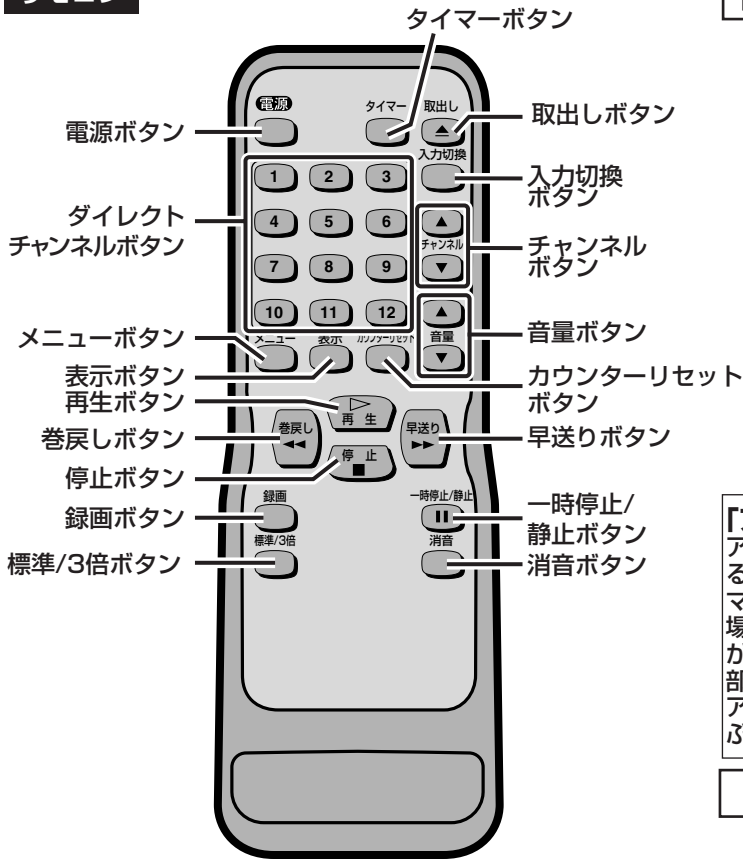

電池の入れかた

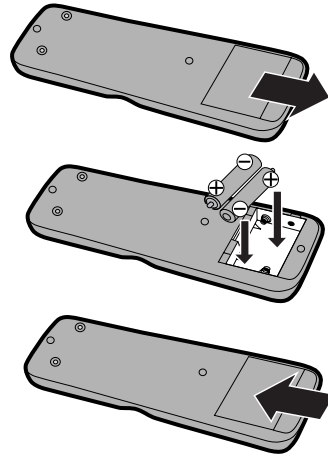

★乾電池の{+} {-}を確かめてください。

【アルカリ乾電池ご使用の注意】

アルカリ乾電池は、外枠がプラス極になっている為に、リモコンのマイナス極バネが乾電池のマイナス極と被服（外枠の被服がはがれている場合）に同時に接触した場合、乾電池そのものがショート（短絡）状態になり、ショートした部分が発熱しやけどする危険があります。アルカリ乾電池をご使用になる場合は、被服がやぶれたり、はがれていないものをご使用ください。

リモコンの操作方法について



ちよっとこれを!

- ・リモコン操作ができる距離が短くなってきたら、乾電池が消耗しています。新しい乾電池に交換してください。（※付属の電池は動作確認用です。）
- ・長期間使用しないときは、リモコンから乾電池を取出してください。
- ・直射日光の当たる場所には、置かないでください。誤動作することがあります。

イヤホンについて

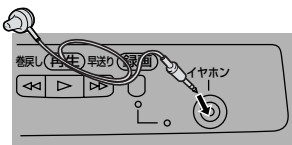

- ・ステレオヘッドホンを本機のイヤホンジャックに差し込んでご使用されるとき、片方の音しか聞こえません。
- ・イヤホンご使用の際は本体のイヤホン端子に差し込んでください。
- ・イヤホン使用時は、本体のスピーカーからは音声は出ません。
- ・イヤホンは付属品に含まれていませんので、市販品をご使用ください。

※船井製のテレビデオとビデオをご使用になる場合

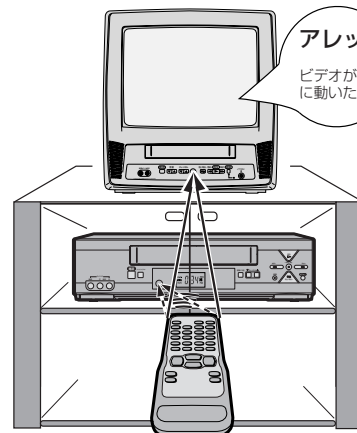

テレビデオの近くに、ビデオがある場合、テレビデオのリモコンを操作した時に、ビデオが同時に動作することがあります。リモコンから発する赤外線波長が、共通の波長を使用しているために起こる現象です。同一機器を2台以上ご使用している場合も同時動作する場合があります。

同時動作を防ぐには、テレビデオまたは、ビデオのリモコン受光部を、赤外線を通さないもの（雑誌など）で遮るようしてください。

正しい設置・設定をしてください

アンテナ線のつなぎかた

アンテナ線の接続をしないと、テレビ放送の録画はできません。

同軸ケーブルをアンテナプラグに取り付けるには加工が必要です。
詳しくは、13ページをごらんください。

壁にアンテナ端子がある場合はアンテナ線を取りはずし、アンテナ～テレビオ間に市販の同軸ケーブルを使用します。

接続に使う部品（必要に応じて市販品をお使いください）



住まい側にVHF/UHF混合アンテナ線がついている場合

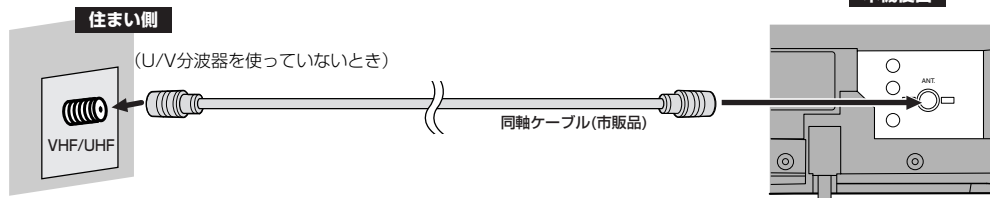

住まい側にVHFとUHFアンテナ線の両方がついている場合

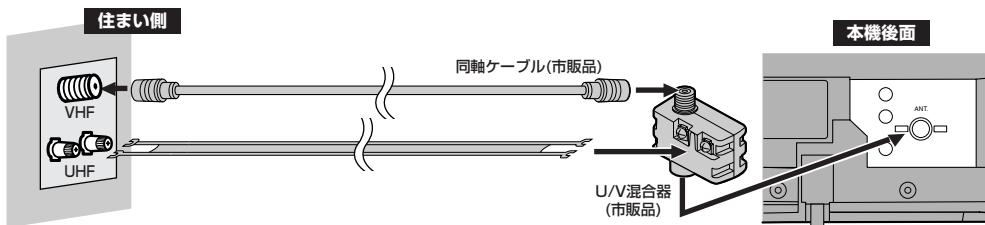

住まい側にVHFまたはUHFアンテナ線がついている場合

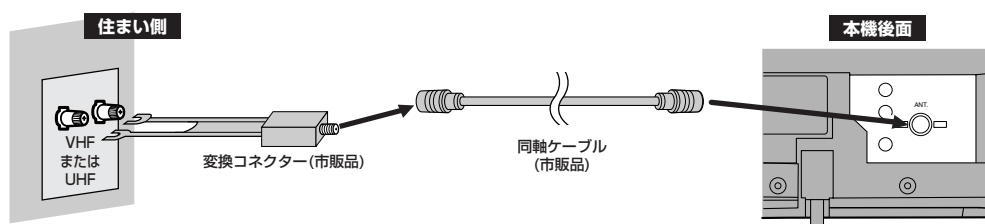

ちょっとこれを!

アンテナ接続について…

- お住まいの地域によってアンテナ線の種類やテレビオとの接続方法は異なります。
- アンテナ線の種類により、アンテナプラグ(市販品)やU/V混合器(市販品)が必要です。
- 電波が弱い地域の場合、「アンテナブースター（市販品）」をご使用いただくことにより、電波の利得を全体に増幅させることはできますが、ノイズも同じく増幅されるために、テレビオ画像にノイズが残る場合があります。詳しくは販売店にご相談ください。

正しい設置・設定をしてください

テレビデオとアンテナブースターを接続する場合（電波が弱い場合の接続方法）



同軸ケーブルの加工のしかた

正しく

1

黒いビニールだけを切り取る

- 金属の網線に傷を付けないように注意してください。

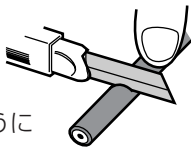

2

金属の網線を折り返す

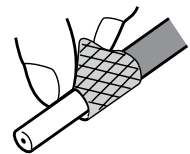

3

白いビニールだけを切り取る

- 芯線に傷を付けないように注意してください。

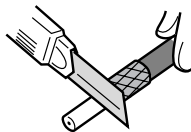

4

芯線を出す

- 上図の寸法は加工の目安です。

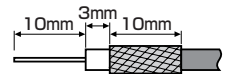

同軸ケーブルとアンテナプラグ（市販品）のつなぎかた

1

指でつめをひらきながらはさず

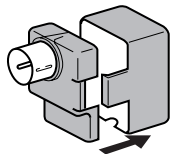

2

同軸ケーブルを取り付ける

- 芯線をはさみ、他に接触しないように巻きつける。
- ペンチで金具をしめてケーブルを固定する。

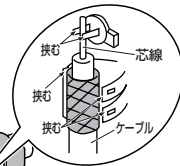

3

カバーを取り付ける

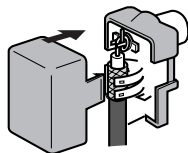

正しい設置・設定をしてください

本製品の機能操作について

本機はメニュー画面（下図1）に従い、各種機能を設定する操作になっています。また、この操作はリモコンのボタンを使用し設定します。

※以下（15ページ）の説明においては、リモコン主体とした説明となります。

- メニュー画面の表示および終了には

メニュー
 を押します。

図1で購入時のメニュー画面

正しい設置（12ページ アンテナ線接続のしかた）をしていた
 だいた後、はじめてリモコンの  で、下のような画面が
 表れます。

リモコン

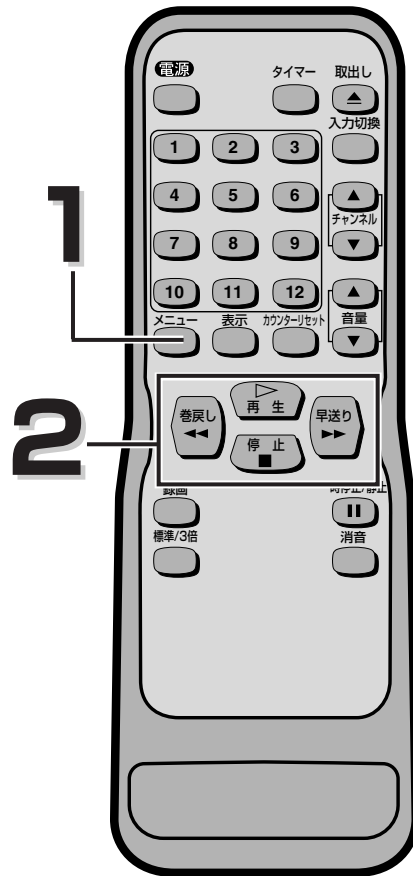

時刻設定後のメニュー画面

15ページで日付と時刻の設定を行った後、 で、下
 のような画面が表われます。

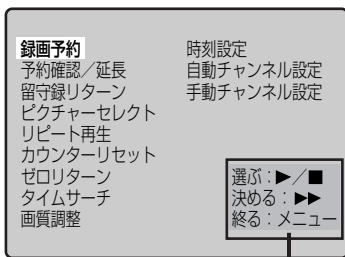





〈テレビ画面〉

ガイド表示

- 設定項目に対応してリモコンの操作ボタンが表示されます。

- メニュー画面の設定項目の選択/決定/調整に

、、、 を押します。

ボタン	動作
 	選択
	決定
	戻り/消去

正しい設置・設定をしてください

日付と時刻の合わせかた

テレビ画面の時計表示が「0:00」の表示になっているときは、時計を合わせてください。(時計合わせをしないと、録画予約はできません。)

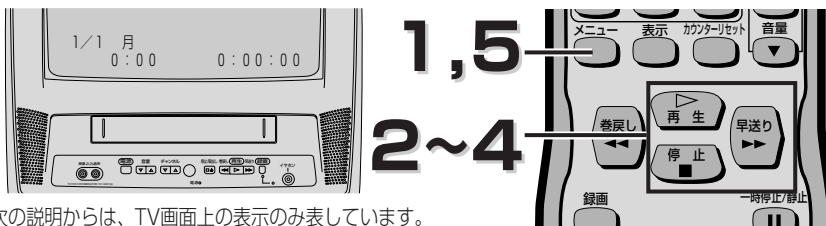

※次の説明からは、TV画面上の表示のみ表しています。

1 でメニュー画面を表示させます。

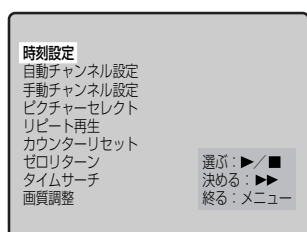

〈テレビ画面〉

2 で「時刻設定」画面を表示させます。

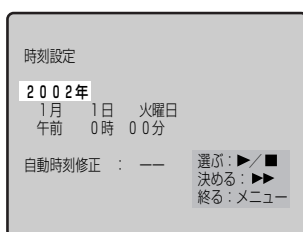

3 または で年を合わせ、 を押します。

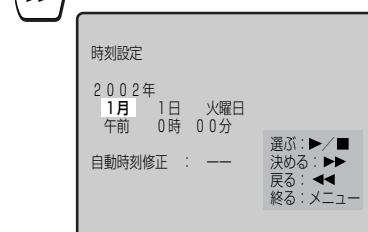

同様の操作で月、日、時、分を順次合わせていきます。

4 または で自動時刻修正チャンネルを設定します。

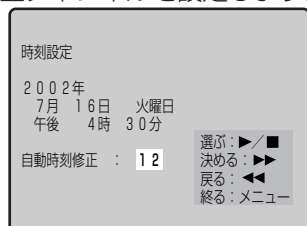

※ ここまでの操作はリモコンの で、1つ前の操作に戻ることができます。

5 で終了します。

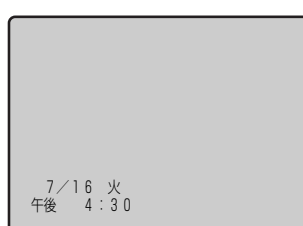

- 自動時刻修正チャンネルは各地域のNHK教育テレビのチャンネルに合わせてください。
- 設定した時刻が画面左下に表示され、5秒後に消えます。
- 電話117番などの時報と同時に を押すと、同時に時計カウントがスタートし、正確に時刻を合わせることができます。

自動時刻修正について

このテレビデオには、時計を正確に合わせる自動時刻修正機能が付いています。自動時刻修正機能は、毎日2回（午後0時と午後7時）、NHK教育テレビの時報を受信して、自動的にテレビデオの時計を修正します。

次のような場合、自動時刻修正機能は働きません。

- テレビデオの時計が現在時刻と20分以上ずれているとき
- 時報の時刻にテレビデオの電源が入っているとき

- テレビデオの受信チャンネルにNHK教育テレビが設定されていないとき。
- 初めて自動時刻修正機能が働いたとき、NHK教育テレビを選ぶまで時間がかかり、時計を修正できないことがあります。

ちょっとこれ！

- 電源プラグを抜いても約1分間は現在時刻を記憶しています。他の設定は消えてしまうので再度設定を行ってください。
- 1分以上の停電があった場合や、または1分以上電源プラグをコンセントから抜いていた場合は、本機のバックアップ機能が働きませんので時刻設定を再度設定してください。(そのときの表示は0:00)
- 自動チャンネル設定およびチャンネル設定変更でチャンネルを設定し直した場合は、自動時刻修正チャンネルを再度設定してください。
- または を押し続けると、表示される数字が早く変わります。
- 本機には2000年～2050年まで設定可能な50年カレンダーが内蔵されています。(カレンダーは2002年1月1日から表示されます。)

正しい設置・設定をしてください

自動チャンネル設定

お買上げ時や、お引越しなどでお住まいの地域が変更になった場合は、自動チャンネル設定を行なってください。お住まいの地域で受信可能なチャンネルを本機が設定します。

自動チャンネル設定の方法

1 でメニュー画面を表示させます。

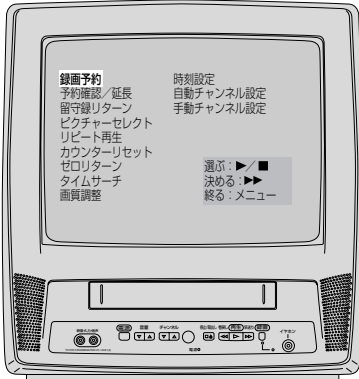

※次の説明からは、TV画面上の表示のみ表しています。

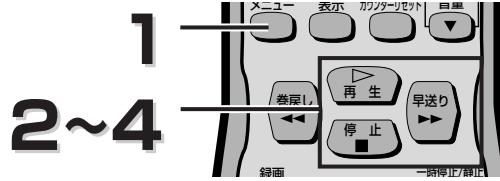

2 または で自動チャンネル設定を選びます。

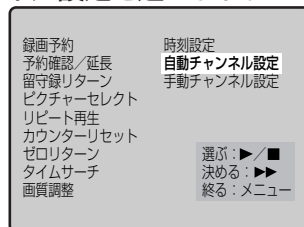

〈テレビ画面〉

* で、カーソルが上へ移動し、
 で、下へ移動します。

3 で設定画面を表示させます。

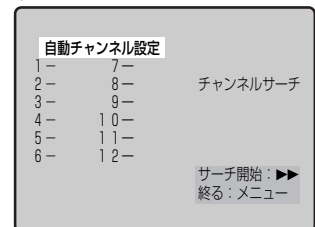

4 をもう一度押すことによりチャンネルサーチを開始します。

- 1チャンネルから順次、受信可能なチャンネルを探していきます。
 - 最終チャンネルのC63CHが表示されるまで、しばらくお待ちください。
- オートサーチ中に他の操作をすると、正常なチャンネルが設定されませんのでご注意ください。

自動チャンネル設定		
1 - 2	7 -	
2 - 2	8 - 8	チャンネルサーチ
3 - 19	9 -	
4 - 4	10 - 10	C63CH
5 -	11 -	
6 - 6	12 - 12	

5 オートサーチ終了後、メモリーされた最小チャンネルが画面に表示されます。

2

自動チャンネル設定（受信ステップ）について

- (1) [VHF] 1ch~12ch
↓
(2) [UHF] 13ch~62ch
↓
(3) [CATV] C13ch~C63ch

- 上記の順に自動チャンネル受信設定をしていきます。
- 設定には多少時間がかかりますが、ご容赦ください。

※CATVを受信するときは、使用する機器ごとにCATV会社との受信契約が必要です。さらに、スクランブルのかかった放送の視聴・録画には、ホームターミナル(アダプター)が必要になります。CATVの受信は、サービスの行われている地域のみです。詳しくは、CATV会社にご相談ください。

ちょっとこれを!

- チャンネル設定を一度行なえば本体に記憶されるため、停電などの場合でも設定をやり直す必要はありません。
- 引越しなどでお住まいの地域が変更になった場合は、再度自動チャンネルの設定を行なってください。
- 自動チャンネル設定およびチャンネル設定変更でチャンネルを設定し直した場合は、自動時刻修正チャンネルを再度設定してください。
- 本機は、24チャンネル分を記憶することができます。オートサーチ動作途中で、24チャンネル分がすべて記憶された場合、その時点でオートサーチは終了します。自動チャンネル設定された以外のチャンネルを記憶させるには、不要なチャンネルを削除し、新たに記憶させたいチャンネルを手動で設定する必要があります。この操作をするには、17ページの「不要なチャンネルの削除(スキップ)とチャンネル復帰」をごらんください。

正しい設置・設定をしてください

不要なチャンネルの削除（スキップ）とチャンネル復帰

1 でメニュー画面を表示させます。

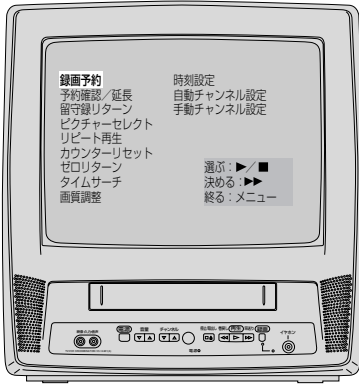

※次の説明からは、TV画面上の表示のみ表しています。



2 で**手動チャンネル設定**を選びます。

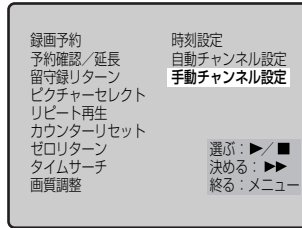

〈テレビ画面〉

* で、カーソルが上へ移動し、
 で、下へ移動します。

3 で「**手動チャンネル設定**」画面を表示させます。

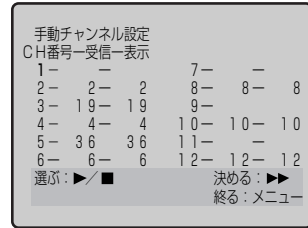

不要チャンネルの削除の方法

1～3の操作を行った後、下の操作をしてください。

4 で削除（スキップ）したい**CH番号**を選びます。

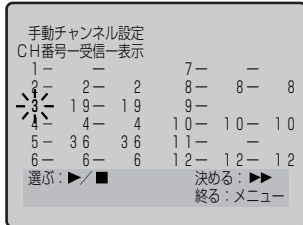

5 を押します。

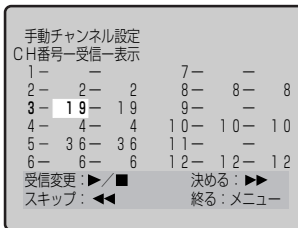

6 で削除（スキップ）します。

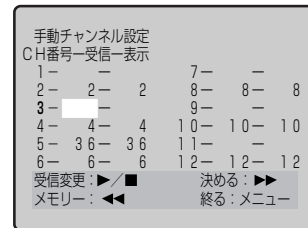

- 自動チャンネル設定をしていない場合、「**受信—表示**」欄の番号は表示されません。
- 続けて他のチャンネルを削除（スキップ）したい場合は、 でカーソルを**CH番号**に戻し、4～6の操作を繰り返してください。

チャンネル復帰の方法

4 で復帰させた**いCH番号**を選びます。

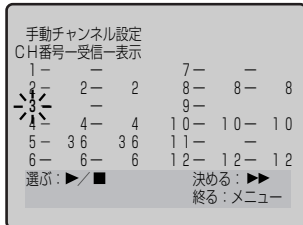

5 を押します。

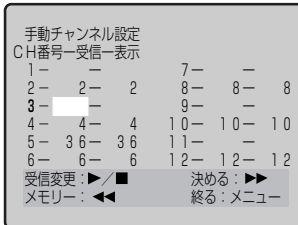

6 で復帰させます。

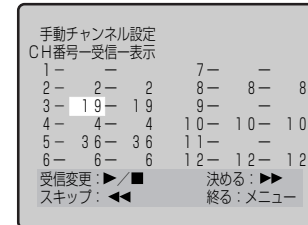

- 続けて他のチャンネルを復帰したい場合は、 でカーソルを**CH番号**に戻し、4～6の操作を繰り返してください。

7 で終了し、通常画面に戻ります。

正しい設置・設定をしてください

チャンネル表示設定画面について

手動チャンネル設定 CH番号 受信 表示			
1	-	7-	7
2	2	-	-
3	28	9-C25	C25
4	56	10-C50	C50
5	58	11-C63	C63
6	60	12-12	12

選ぶ: ▶ ■ 決める: ▶▶ 終る: メニュー

CH番号 (チャンネル番号)

- 本機に記憶される番号です。
(1~12はリモコンの数字ボタンで選択可能です。)

画面表示番号

- 画面に表示されるチャンネル番号です。

受信チャンネル

- 実際に受信した放送チャンネルです。

<テレビ画面>

ちよっとこれを!

- 画面表示番号はCH番号 (チャンネル番号) か、受信チャンネル番号のどちらかのみになります。任意に数字を設定することはできません

チャンネル設定変更

- 1 でメニュー画面を表示させます。



※次の説明からは、TV画面上の表示のみ表しています。

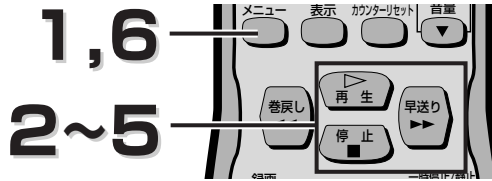

- 2 または で手動チャンネル設定を選びます。

手動チャンネル設定 CH番号 受信 表示			
1	-	7-	-
2	2	8-	8
3	19	9-	-
4	4	10-	10
5	36	11-	-
6	6	12-	12

選ぶ: ▶▶ ■ 決める: ▶▶▶ 終る: メニュー

<テレビ画面>

- * で、カーソルが上へ移動し、
 で、下へ移動します。

- 3 で「手動チャンネル設定」画面を表示させます。

手動チャンネル設定 CH番号 受信 表示			
1	-	7-	-
2	2	8-	8
3	19	9-	-
4	4	10-	10
5	36	11-	-
6	6	12-	12

選ぶ: ▶▶ ■ 決める: ▶▶▶ 終る: メニュー

- 4 または で変更するCH番号を選びます。

受信チャンネル変更の場合は を1回、

画面表示番号変更の場合は を2回押しします。

手動チャンネル設定 CH番号 受信 表示			
1	-	7-	-
2	2	8-	8
3	19	9-	19
4	4	10-	10
5	36	11-	-
6	6	12-	12

表示変更: ▶▶ ■ 決める: ▶▶▶ スキップ: ◀◀ 終る: メニュー

- 5 または で番号を設定します。

手動チャンネル設定 CH番号 受信 表示			
1	-	7-	-
2	2	8-	8
3	19	9-	3
4	4	10-	10
5	36	11-	-
6	6	12-	12

表示変更: ▶▶ ■ 決める: ▶▶▶ スキップ: ◀◀ 終る: メニュー

- 6 で終了し、通常画面に戻ります。

- 続けて他の画面表示又は受信チャンネルの変更したい場合は、操作5終了後、
 でカーソルをCH番号に戻し、
4~5の操作を繰り返してください。

ちよっとこれを!

テレビを見る

アンテナ線(VHF、UHF、CATV等)を接続しないと正しく受信できません。

テレビを見る

入力切替  を押すごとに、次のように変わります。
テレビを見るときはCH選局モードにしてください。



1

 を押すと本体電源表示部が点灯します。

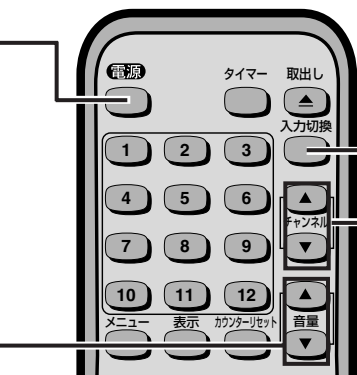
入力切替ボタン

2 チャンネルボタンを押してお好みのチャンネルを選びます。

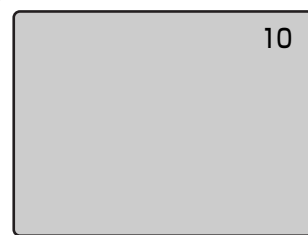

・チャンネル選択時は、リモコンのチャンネルボタンの他にダイレクトチャンネルボタン、本体のチャンネルボタンでも選ぶことができます。

3 音量ボタンで音量を調節します。

音量ボタンの  を押すと音量が大きくなり、 を押すと音量が小さくなります。







ちょっとこれを!

- 一時的に音声を消すには…
- 消音  を押すと音声が消え、電話がかかってきたときなどに便利です。

見る





お好みの画質で楽しみたいときは・・・

1  でメニュー画面を表示させます。

録画予約 時刻設定
予約確認/延長 自動チャンネル設定
留守録リターン 手動チャンネル設定
ピクチャーセレクト
リピート再生
カウンターリセット
ゼロリターン 選ぶ:  / 
タイムサーチ 決める:  
画質調整 終る: メニュー





<テレビ画面>

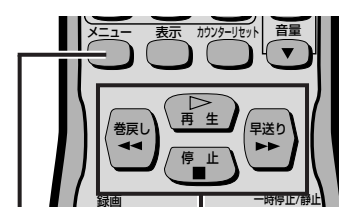



2  または  で画質調整を選び、 を押します。

録画予約 時刻設定
予約確認/延長 自動チャンネル設定
留守録リターン 手動チャンネル設定
ピクチャーセレクト
リピート再生
カウンターリセット
ゼロリターン 選ぶ:  / 
タイムサーチ 決める:  
画質調整 終る: メニュー



1,4 2~3

3  または  で調整したい項目を選び、 または  でお好みの数値に設定してください。

画質調整
明るさ 0
色のこさ + 6
色あい + 8
映像 +11
ピクチャー 0
選ぶ:  / 
調整:  
終る: メニュー

4 調整後、 で終了します。

ビデオを再生する

再生のしかた

1 ビデオテープを挿入します。

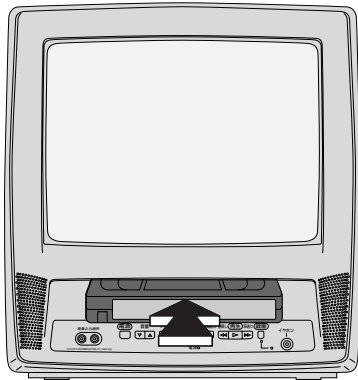

※次の説明からは、TV画面上の表示のみ表しています。

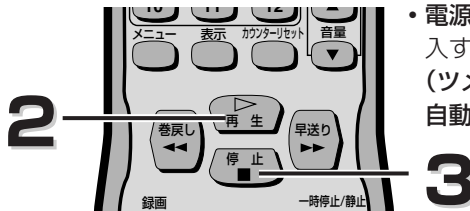

• 電源OFFの状態ではビデオテープを挿入すると、自動的に電源が入ります。(ツメが折れているテープの場合は、自動的に再生が始まります。)

2  で再生が始まります。

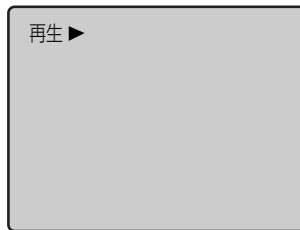

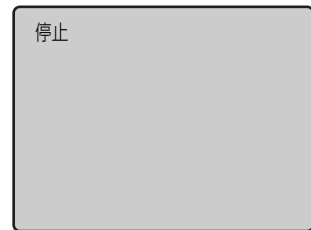

<テレビ画面>

3  で再生が止まります。



早送り／巻戻しのしかた

1 停止状態で  または  を押します。

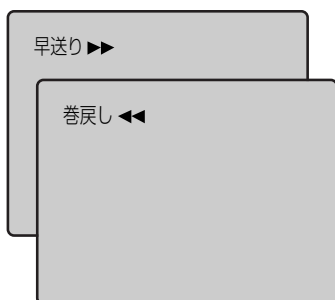

<テレビ画面>

2  で巻戻しまたは早送りが止まります。

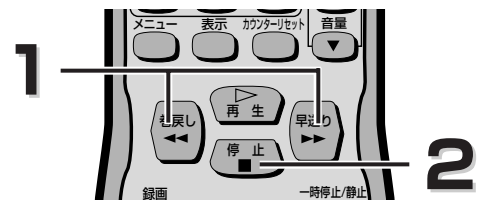
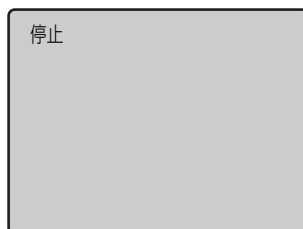

ちょっとこれを!

- 再生中にテープが最終端になると自動的にテープの始めまで巻戻し、ビデオカセットテープを排出して電源が切れます。(リピート再生を設定していないとき)
- デジタルトラッキング調整中は、画面にノイズがでることがありますが故障ではありません。
- 他のビデオカセットレコーダーで録画したテープを再生/静止画にしたとき、トラッキング調整してもノイズが消えないことがあります。
- 録画状態の悪いテープの場合、デジタルトラッキング調整では最良点に合わないことがあります。ノイズが少なくならないときは、マニュアルトラッキング調整をしてください。(P.9ページ)

クイックプレイ機能

- ビデオカセットテープ挿入直後や、再生停止のあと再び再生ボタンを押すと約1.5秒で画面に映像がでます。ただし、停止後5分以上放置すると、テープ保護のためクイックプレイ機能は働きません。

S-VHS簡易再生機能(SQPB)について

- S-VHS方式で録画されたビデオカセットテープを簡易的に見ることができます。再生のしかたはノーマルVHSテープと同じです。
- S-VHSかノーマルVHSかを自動的に判別し再生します。
- S-VHS本来の高解像度は得られません。また画面にノイズがでる場合があります。
- 本機ではS-VHS録画はできません。
- SQPBとはS-VHS Quasi Play Backの略です。
- ビデオサーチ/静止のときは映像が乱れたり色が抜けたりしますが故障ではありません。

ビデオを再生する

ビデオサーチ

画面を見ながら、早送り／巻戻し再生ができます。(音声は出ません)

- 1 再生中に または を押すと5倍速で再生

します。
 ・本体側でも操作できます。

- 2 で通常の再生に戻ります。

録画モード3倍で録画したテープの場合、5倍速と15倍速の2段階でビデオサーチできます。

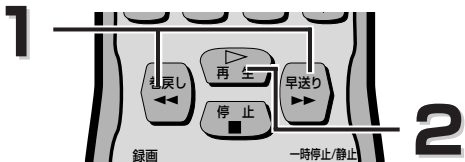

録画モード	「標準」	「3倍」
操作方法		
再生中に1度押す	5倍速で再生	5倍速で再生
再生中に2度押す		15倍速で再生

静止画再生

一瞬の場面などを、止めて見ることができます。(音声は出ません)

- 1 再生中に を押します。

- 2 で通常の再生に戻ります。

・静止画再生が5分以上続くと、ビデオは自動的に停止します。

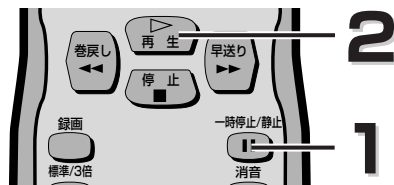

ちょっとこれを!

・ビデオサーチ/静止画再生は、再生時以外は操作できません。

ビデオサーチ…

- ・ビデオサーチ中は画面にノイズが出ますが故障ではありません。
- ・ビデオサーチを始めるときや、通常の再生に戻るとき、一瞬画面が乱れることがあります。故障ではありません。
- ・画像がゆがむ、上下方向に流れるときはトラッキング調整をしてください。(※9ページ)

静止画再生…

- ・ノイズが出るときは一時停止/静止ボタンをくり返し押してください。(ノイズの位置を移動させる事ができます。)
- ・画像がぶれる場合は、チャンネル() () ボタンで画像のぶれがなくなるように調整してください。(場合によっては、ぶれがなくなる場合もあります。)
- ・他のビデオカセットテープレコーダーで録画したテープを静止画再生にしたとき、トラッキング調整してもノイズが消えないことがあります。
- ・静止画再生にしたとき、3倍速で録画されたテープの方が、ノイズの量が少なくなります。



【標準再生】



【静止画再生(標準録画)】



【静止画再生(3倍速録画)】

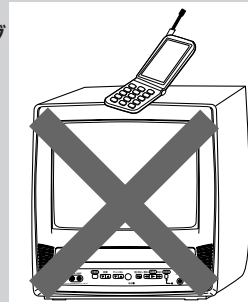

・携帯電話をご使用になるときはテレビに近づけないでください。音声に異音が入ったり、テレビにノイズが出たりする場合があります。異音が出たり、テレビにノイズが出たりした場合には、携帯電話を離してご使用ください。

画面表示について

カウンターや時計、チャンネルを画面に表示させるときは を押してください。

※1: 再生時のみ、ピクチャーセレクト設定値も表示されます。(※22ページ)

※2: 再生時はチャンネル表示されません。

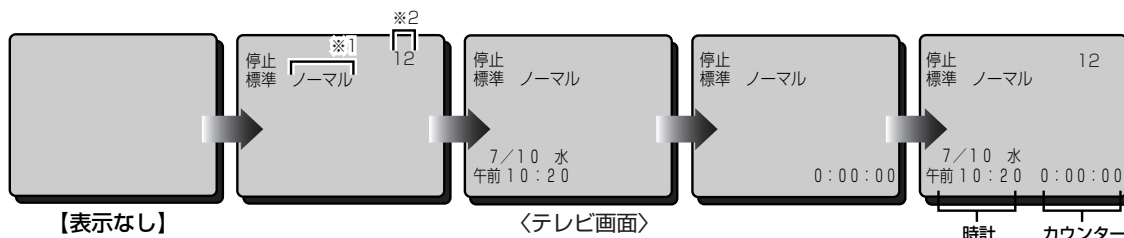

見る

ビデオを再生する

ピクチャーセレクト

ビデオを再生するときの映像を選択（ノーマル、ソフト、クッキリ）することができます。ピクチャーセレクトの設定は再生中しかできません。

- 1 でメニュー画面を表示させます。



※次の説明からは、TV画面上の表示のみとしています。

見る

1,5

2~4

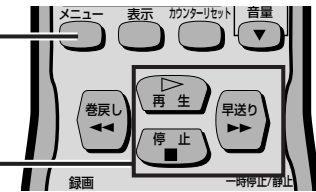

- 2 または でピクチャーセレクトを選びます。

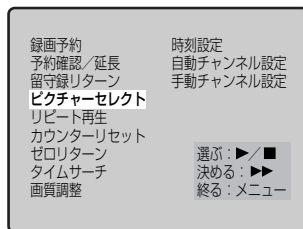

〈テレビ画面〉

- 3 で「ピクチャーセレクト設定」画面を表示させます。



- 4 を押すごとに「ノーマル」、「ソフト」、「クッキリ」が変わります。

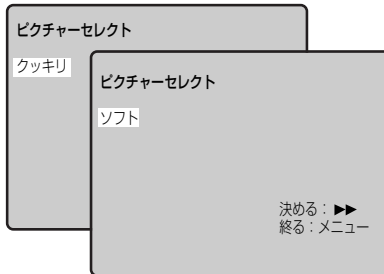

- 5 で終了し、通常画面に戻ります。

ちょっとこれを!

- この設定はテープを取り出しでも変わりません。

ゼロリターン

カウンター0:00:00の位置に早送り、巻戻しすることができます。

- 1 でメニュー画面を表示させます。

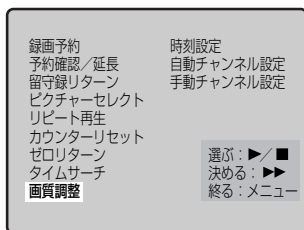

〈テレビ画面〉

- 2 または でゼロリターンを選びます。

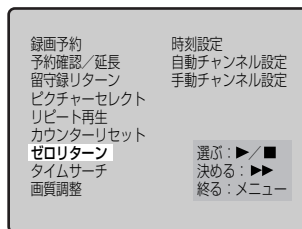

- 3 を押します。

を押すと同時に巻戻しまたは早送りをを行い、カウンターが0:00:00の位置で停止します。

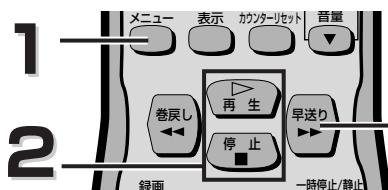
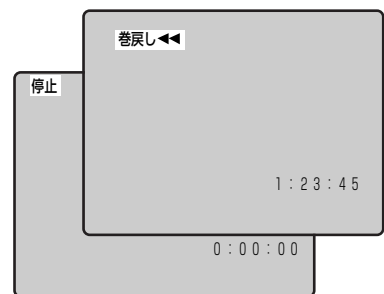

3

ちょっとこれを!

- ゼロリターンはテープが入っていないと動作しません。
- ゼロリターンは録画中およびカウンターが-0:00:05~0:00:05にあるときは動作しません。

ビデオを再生する

リピートプレイについて

オールリピートプレイとは…

- テープの録画/未録画にかかわらず、くり返し再生を行ないます。

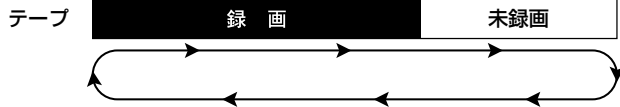

ブランクリピートプレイとは…

- テープの録画部分(信号が入っている部分)のみをくり返し再生します。



- ブランクリピートが動作するためには未録画部分が10秒以上必要です。また、録画されている部分の前に10秒以上のブランクがある場合は、ブランク機能が働いてしまうため録画されている部分が再生されず、ブランク部分のリピート再生となりますので、未録画部分を10秒以下で録画してください。

リピート再生のしかた

テープが最終端になると、巻戻し→再生を繰り返します。

1 でメニュー画面を表示させます。



2 または でリピート再生を選びます。

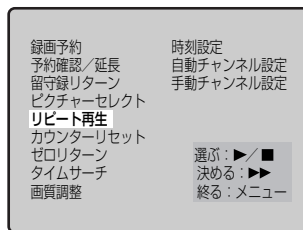

<テレビ画面>

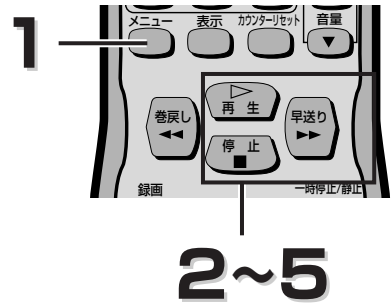

見る

3 で「リピート再生」選択画面に移ります。

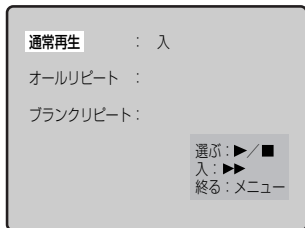

4 または でオールリピートまたはブランクリピートを選びます。

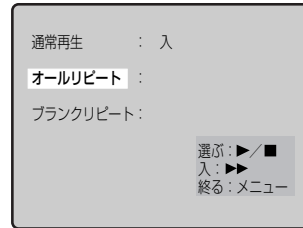

5 を押すと選択したリピート再生を開始します。

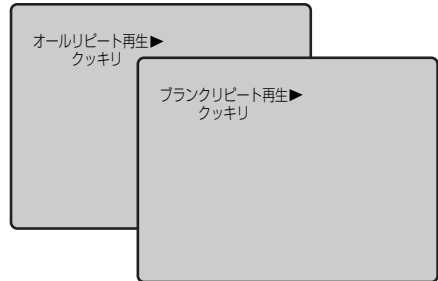

通常再生に戻す場合は・・・

ステップ4で通常再生を選び を押します。

ちょっとこれを!

- テープのリピート再生中にリピート再生を切にしても、テープの再生は続けられています。停止する場合は を押してください。
- リピート再生の設定はテープを取り出したり、電源を切ったり、電源プラグをコンセントから抜いても記憶されています。リピート再生機能を解除するには「通常再生に戻す場合は」の手順をご覧ください。
- リピート再生の設定が「入」のときにテープを挿入すると、ツメが折れていなくても自動的に再生が始まります。

録画をする！

本機は1チューナー対応のため、録画中に裏番組を見ることができません。

番組を見ながら録画するには… 本体でも操作できます。(録画モードはリモコンのみの設定です)

1 ツメの折れていないテープを入れる。
(ツメが折れている場合は録画できません。)

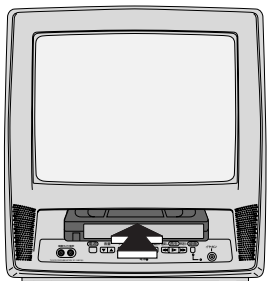

※次の説明からは、TV画面上の表示のみ表しています。

2 ^{標準/3倍} で録画モードを選びます。



〈テレビ画面〉

- 標準モード：画質を優先したいとき
- 3倍モード：録画時間を長くしたいとき

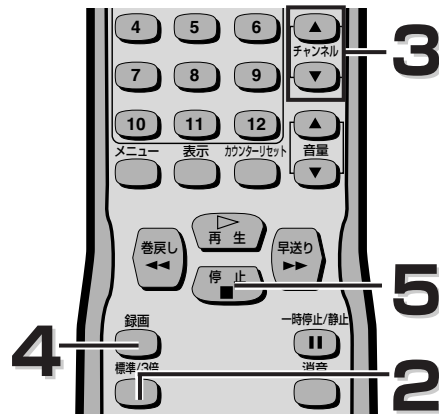

3 チャンネルボタンでお好みのチャンネルを選びます。

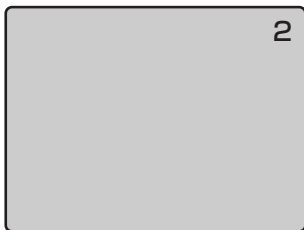

4 で録画が始まります。



- 録画中は本体録画表示ランプが点滅します。

5 で録画が停止します。

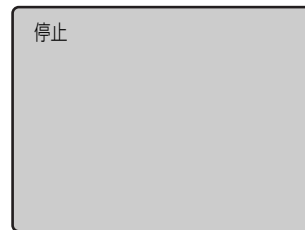

録 る

録画中にコマーシャルなどをカットするには…

1 ^{一時停止/静止} でテープの走行は一時停止します。



〈テレビ画面〉

2 ^{一時停止/静止} をもう一度押すと、録画を再開します。



- を押しても録画は再開できません。

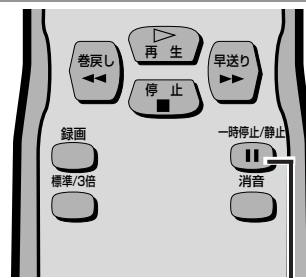

1,2

ちょっとこれを!

録画の一時停止中は…

- ▶ マークは1分で1個ずつ右から消えていきます。
- 最後の▶マークは点滅し合計5分経過するとテープ保護のため、自動的に録画が停止します。

録画中に録画している番組を変えるには…

- ^{一時停止/静止} を押してからチャンネルボタンで見たい番組を選べます。

録画中にテープが最終端になると…

- 録画を停止し自動的に巻戻し排出して、電源が切れます。

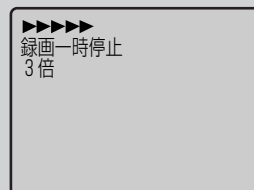

録画をする！

簡単・手軽に録画を始めることができ、録画時間を30分単位で最大8時間まで設定できます。テレビを見ている途中で「電話がかかってきた」「急にお客様が来られた」「録画中に外出する用事ができた」といったときに便利です。

ワンタッチタイマー録画をするには… (本体の録画ボタンでのみ操作できます。)

1 ツメの折れていないテープを入れる。
(ツメが折れている場合は録画できません。)

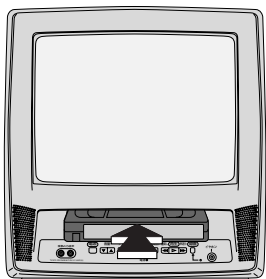

※次の説明からは、TV画面上の表示のみ表しています。

2 で録画モードを選びます。



〈テレビ画面〉

- **標準モード**：
画質を優先したいとき
- **3倍モード**：
録画時間を長くしたいとき

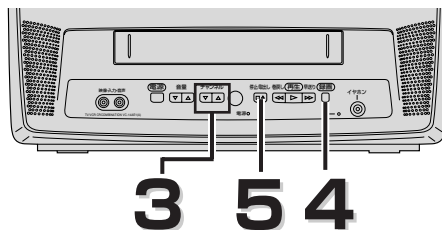

3 チャンネルボタンでお好みのチャンネルを選びます。



4 を1回押すと通常の録画になります。押すごとに30分単位で録画時間が加算されます。



- ツメの折れたテープが入っている場合、テープは出てきます。
- 録画時間が終了すると自動的に電源が切れます。

5 でワンタッチタイマー録画が止まります。

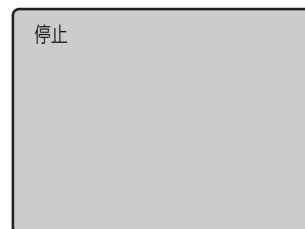

ちょっとこれを!

- リモコンではワンタッチタイマー録画はできません。
- 録画予約セット中にはワンタッチタイマー録画はできません。
- ワンタッチタイマー録画の一時停止はできません。
- ワンタッチタイマー録画中にテープが最終端になると、自動的に録画を停止し、テープを排出して、電源が切れます。
- ワンタッチタイマー録画中に停電があると、録画が停止して電源が切れます。通電後も録画は再開しません。
- 録画中に で画面を消すことができます。

録画時間表示について

- で録画時間が表示されます。
- ワンタッチタイマー録画が始まると、録画時間表示は1分単位でカウントダウンしていき、残りの録画時間表示となります。

録画時間セットについて

- 本体の を押すごとに、30分単位最大8時間まで、録画時間をセットできます。
- 表示は次のように変わります。

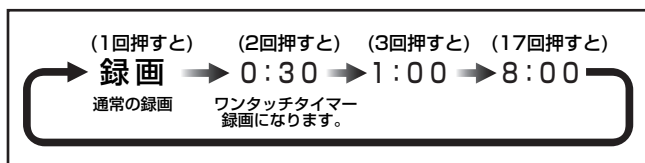

録
る

録画をする！

あらかじめ予約した開始時刻になると、自動的に録画が始まり、終了時刻になると電源が切れます。

録画予約をするには・・・

予約番号1に、2002年7月16日(火曜日)、午前11時30分～午後2時50分に、放映される7チャンネルの番組を、録画モード3倍で録画するには…

- 1 でメニュー画面を表示させます。
- 2 で設定画面を表示させます。



※次の説明からは、TV画面上の表示のみ表しています。

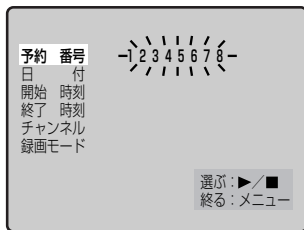

<テレビ画面>

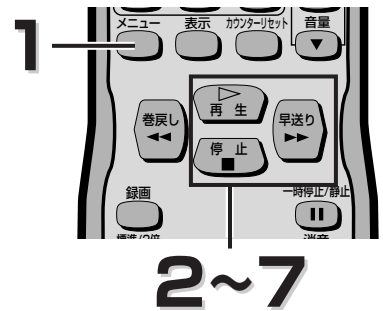

2~7

- 3 または で予約番号を選び、 を押します。

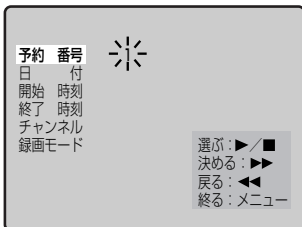

* で1から順番に数字が上がり、
 で8から順番に数字が下がります。

- 4 または で7月に設定し、 を押します。

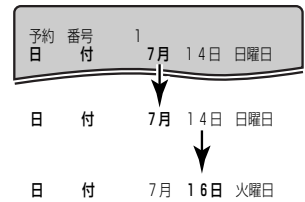

日についても同様の操作で設定します。

月設定時に毎週・毎日録画を選ぶことができます。

※毎週・毎日録画の表示は設定時の月と、それより一つ前の月の間に表示されます。

※毎日予約は日曜日から土曜日までの毎日となります。

停止ボタン方向 →



← 再生ボタン方向

- 5 または で開始時刻の午前を選び、 を押します。

時/分についても同様の操作で設定します。



開始時刻 午前 11時 08分

開始時刻 午前 11時 30分

- 6 または で終了時刻の午後を選び、 を押します。

時/分についても同様の操作で設定します。

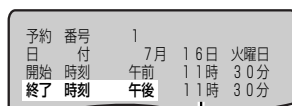

終了時刻 午後 2時 30分

終了時刻 午後 2時 50分

- 7 または でチャンネルを選び を押します。

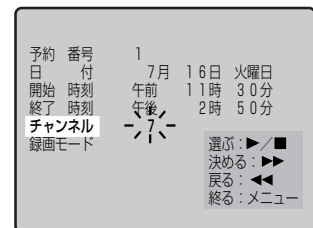

録画をする！

8 または で録画モード
3倍を選びます。

予約番号	1	
日付	7月 16日	火曜日
開始時刻	午前 11時 30分	
終了時刻	午後 2時 50分	
チャンネル	7	
録画モード	-3倍-	

選ぶ:
 決める:
 戻る:
 終る: メニュー

- 標準モード
画質を優先したいとき
- 3倍モード
録画時間を長くしたいとき

* ここまでの操作はリモコンの で、1つ前の操作に戻ります。

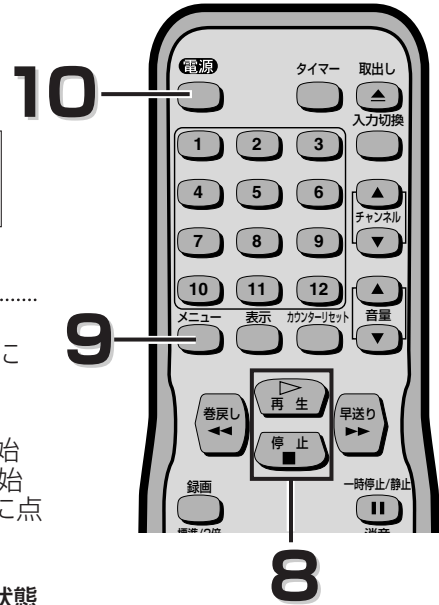

9 で終了します。

10 で予約スタンバイになります。

電源がONの状態ですべて予約開始の2分前になれば「予約開始電源切」。の文字が画面上に点滅します。

- 電源OFF：予約スタンバイ状態
- 電源ON：予約スタンバイ解除

ちよっとこれ！

- 時計が合っていることを確認する。(録画予約は、時計を合わせていないと設定できません。)
- ツメの折れていないビデオカセットテープを入れる。
(自動的に電源が入ります。ビデオカセットテープが入っているときは、 を押します。)
- ツメ折れテープを入れ予約スタンバイにした場合、テープが排出されます。
- 初めから設定が合っているときは、 で次の操作へ進みます。
- 録画予約が開始されてもテレビ画面はできません。録画されている番組を見たい場合は を押してください。

録画予約セット後は…

- 録画開始時刻までは電源が切れています。録画開始時刻までに本機を使用するときは、 で予約を解除してください。本機を使用された後は、必ず で電源を切ってください。
- 録画予約中にテープが最終端になると、自動的に録画を停止し、テープを排出して電源が切れます。
- 録画予約動作中は、電源を入れ本体の で録画が止まります。

予約した時間が重なると…

- 同じ時間に予約が重なっている場合は、録画時刻の遅い方を優先します。
たとえば下図のような予約の場合、予約番号1の番組が7時から9時まで録画されたあと、予約番号2の番組が9時から11時まで録画されます。

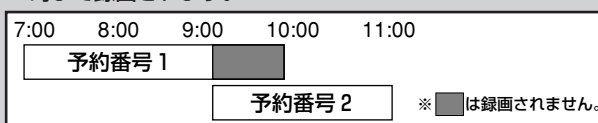

- スポーツ中継などで番組がずれると予想される場合は、予約録画終了時間を長めにセットしておくことをおすすめします。

録画をする！

予約内容の確認/修正/取り消し

録画予約セット後に予約内容を確認/修正/取り消すことができます。

ちょっとこれを！

- 電源を入れないと予約内容の確認/修正/取り消しはできません。
- 予約実行中は録画を で停止してから確認/修正/取り消しを行なってください。

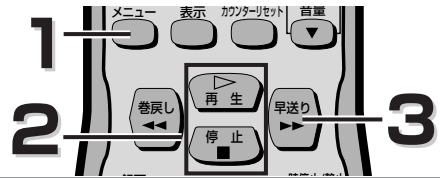

一覧表で確認するには・・・

1 でメニュー画面を表示させます。



※次の説明からは、TV画面上の表示のみ表しています。

2 または で予約確認/延長を選びます。

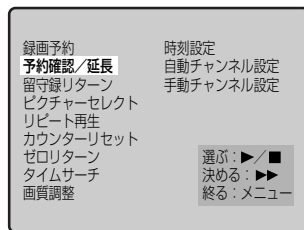

<テレビ画面>

3 で設定画面を表示させます。

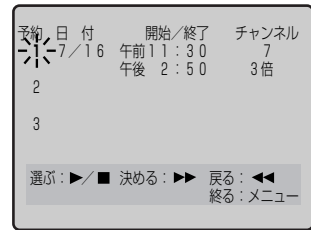

予約内容が一目で確認できます。 または を押し続けていくと、予約番号4以降を確認することができます。 で終了します。

取り消しをするには・・・

ステップ1~3は“一覧表で確認するには・・・”と同じです。

録る

4 または で取り消したい予約番号を選び、 を押します。

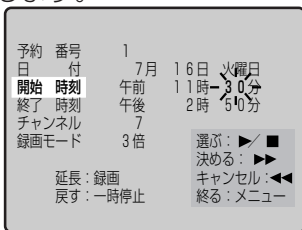

<テレビ画面>

5 を押します。

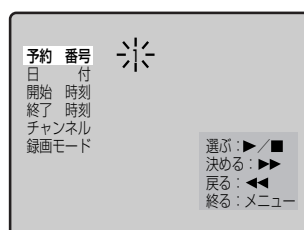

6 で終了します。

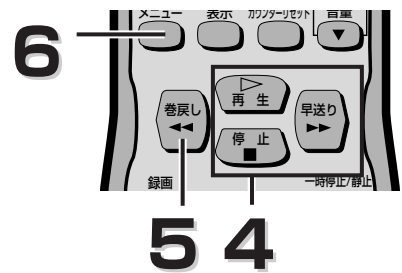

予約内容を修正するには・・・

ステップ1~3は“一覧表で確認するには・・・”と同じです。

4 または で修正したい番号を選び を押します。

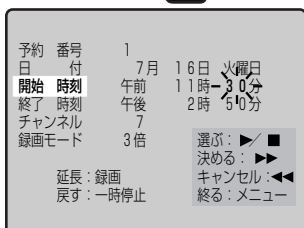

<テレビ画面>

5 を押し続け、修正したい場所を選びます。

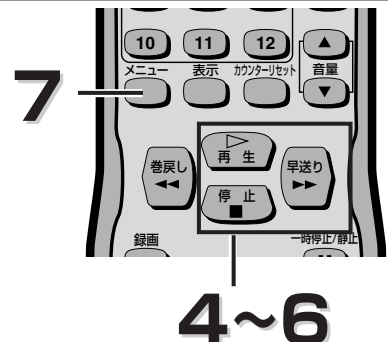
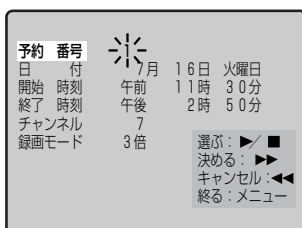

録画をする！

6 または で修正します。

予約番号	1			
日付	7月	16日	火曜日	
開始時刻	午前	11時	30分	
終了時刻	午後	2時	50分	
チャンネル	7			
録画モード	3倍			

選ぶ:
 決める:
 キャンセル:
 終る: メニュー

7 で終了します。

予約時間を延長するには・・・

スポーツ中継などの番組延長で、後の番組の放送時間がずれた場合に、簡単に予約時間を変更することができる機能です。

1 でメニュー画面を表示させます。



※次の説明からは、TV画面上の表示のみ表しています。

2 または で予約確認/延長を選びます。

録画予約	時刻設定
予約確認/延長	自動チャンネル設定
留守録リターン	手動チャンネル設定
ピクチャーセレクト	
リピート再生	
カウンターリセット	
ゼロリターン	
タイムサーチ	
画質調整	

選ぶ:
 決める:
 終る: メニュー

<テレビ画面>

3 で設定画面を表示させます。

予約	日付	開始/終了	チャンネル
1	7/16	午前 11:30	7
2		午後 2:50	3倍
3			

選ぶ:
 決める:
 戻る:
 終る: メニュー

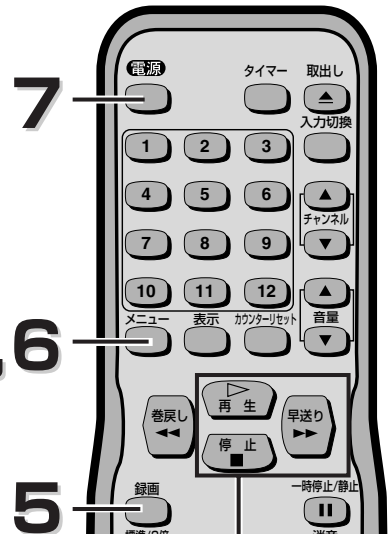

録
る

4 または で修正したい予約番号を選び、 を押します。

予約番号	1			
日付	7月	16日	火曜日	
開始時刻	午前	11時	30分	
終了時刻	午後	2時	50分	
チャンネル	7			
録画モード	3倍			

選ぶ:
 決める:
 キャンセル:
 終る: メニュー

延長: 録画
 戻す: 一時停止

5 を押すごとに開始/終了時刻が10分間ずつくり下がります。

- 予約録画が既に開始されている場合は終了時刻のみが10分間ずつ延長されます。
- 時間延長した後に、リモコンの を押すと、元の時間設定に戻すことができます。

予約番号	1			
日付	7月	16日	火曜日	
開始時刻	午前	11時	30分	
終了時刻	午後	2時	50分	
チャンネル	7			
録画モード	3倍			

選ぶ:
 決める:
 キャンセル:
 終る: メニュー

延長: 録画
 戻す: 一時停止

6 で終了します。

7 で予約スタンバイになります。

予約の録画が開始されている場合は で画面は消えますが録画はしています。

ちょっとこれを!

- 予約時間の延長中に開始時刻が次の日になった場合は、自動的に日付/曜日が次の日に替わります。
- 録画中の予約時間を延長した場合は、自動的に録画モードが3倍に変更されます。また、リモコンの で戻されると標準モードになります。
- リモコンの録画ボタンで時間延長した後に、リモコンの で、時間延長をする前の元の時間に戻すことができます。

便利な使いかた！

全ての予約録画終了後、自動的に最初の録画開始位置までテープを巻戻し、電源を切っておくよう設定することができます。帰宅後すぐに録画内容を確認したい時等に便利です。

留守録リターンのセットのしかた

1  でメニュー画面を表示させます。



※次の説明からは、TV画面上の表示のみ表しています。

2  または  で留守録リターンを選びます。

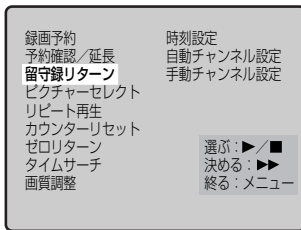

<テレビ画面>

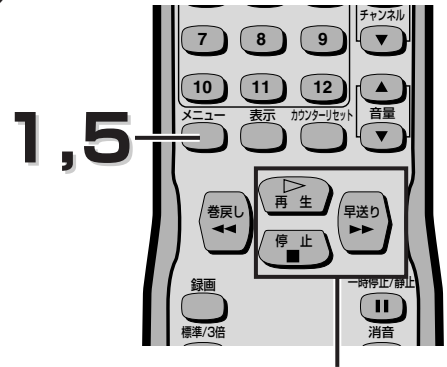

2~4

3  で設定画面を表示させます。

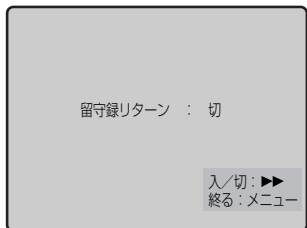

4  で入切を選びます。

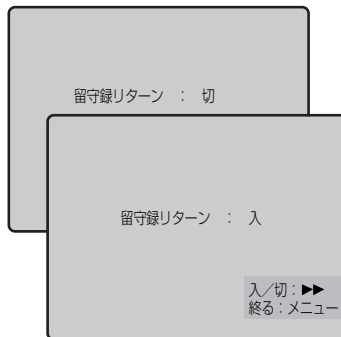

5  で終了します。

ちょっとこれを!

- ワンタッチタイマー録画には留守録リターンは機能しません。
- 毎日/毎週予約を設定している場合は留守録リターン機能は働きません。

かんたん

留守録リターン入を選択したとき

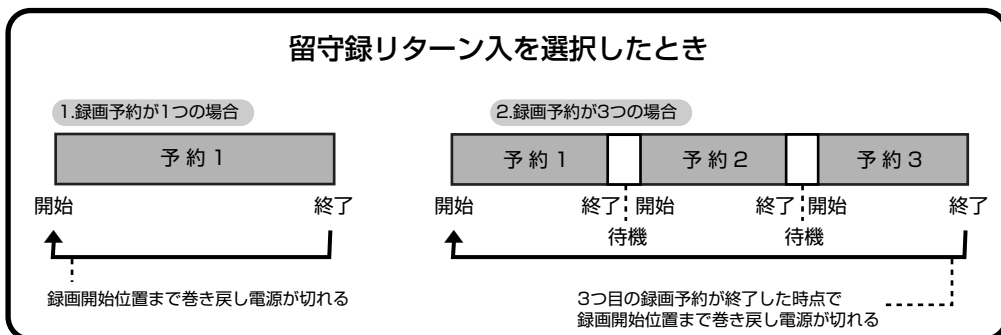

便利な使いかた！

カウンターリセット（カウンターを0：00：00にするとき）

番組を録画するときやもう一度見たい場面るときにカウンターを0：00：00にしておくことで再生するとき便利です。

- 1 でメニュー画面を表示させます。



※次の説明からは、TV画面上の表示のみ表しています。

- 2 または でカウンターリセットを選びます。

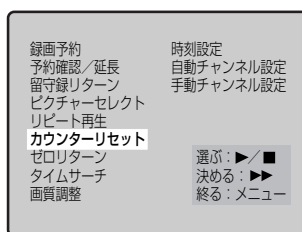

〈テレビ画面〉

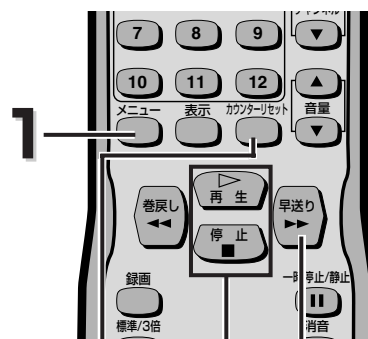

カウンターリセットボタン **2 3**

- 3 を押します。

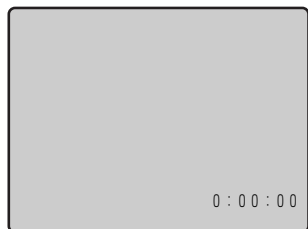

- で同時にカウンターが、0：00：00になります。

ちょっとこれを!

- 本機はテープの走行を、時/分/秒で表すリアタイムカウンターを採用しているため、録画されていないテープや録画されていない部分ではカウンターは動きません。
- カウンターリセットボタンで0：00：00にすることもできます。

1. 画面にメッセージが表示されていない状態で、

を1回押します。

カウンターが表示されます。

2. カウンターが表示されている間に をもう1回押します。

カウンターが0：00：00になります。

便利な使いかた！

お目覚めになりたい時刻をセットし、自動的に電源を入れることができます。

おはようタイマーのセットのしかた (時計合わせがされていないときは、おはようタイマー設定ができません。)

1 を押します。

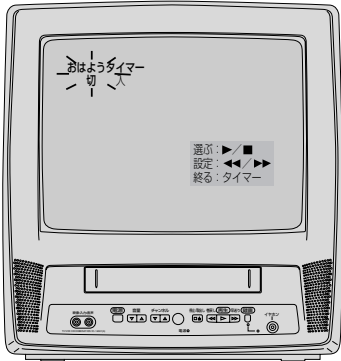

※次の説明からは、TV画面上の表示のみ表しています。

2 で入を点滅させます。

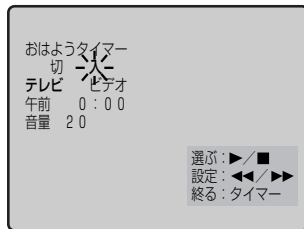

<テレビ画面>

1,9

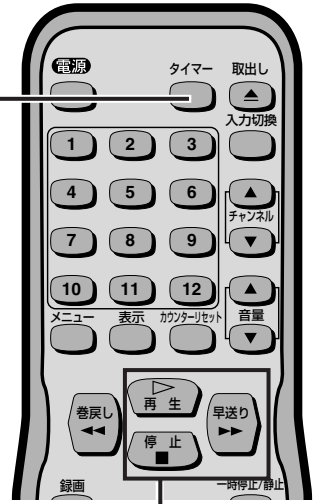

2~8

3 または でテレビを点滅させます。

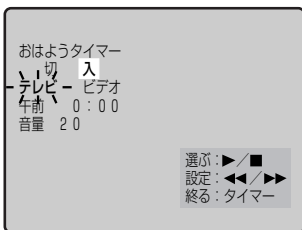

4 でテレビまたはビデオを点滅させます。

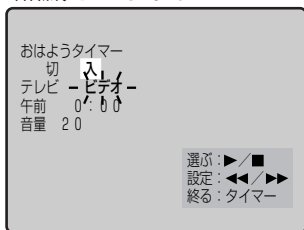

5 または で時間を点滅させます。

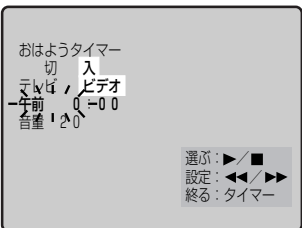

6 で時間を設定します。

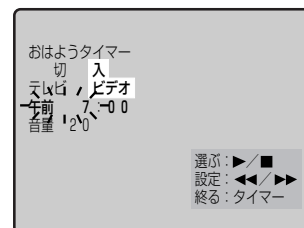

7 または で音量を点滅させます。

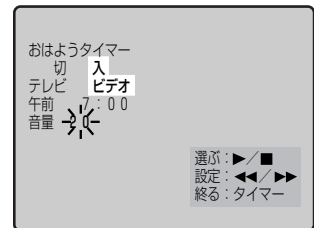

- 1時間単位での設定が可能です。
- 分も同様に設定します。(10分単位での設定が可能です。)

8 、 でお目覚めに適した音量を設定してください。

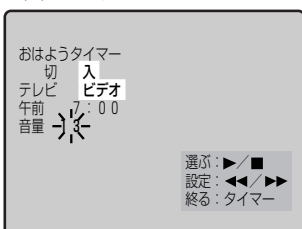

9 を2回押し、終了します。

- おはようタイマーのセットが終わり を1回押しと、おやすみタイマーの設定画面になります。

キャンセルする場合は・・・

- (1) を押します。
- (2) で「切」を点滅させます。
- (3) を2回押します。

ちょっとこれを!

- 正確な時間でのお目覚めのために時計合わせを行なってください。
- テレビを設定した場合は、電源オフにしたときに最後に見ていたチャンネルが設定されます。
- ビデオテープを入れずにビデオを設定した場合は、最後に見ていたチャンネルが設定されます。

便利な使いかた！

おやすみタイマーのセットのしかた

電源が切れるまでの時間をセットできます。

1 **タイマー** を2回押します。

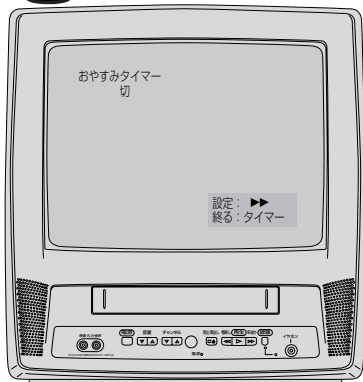

※次の説明からは、TV画面上の表示のみ表しています。

ちよつとこれを!

- おやすみタイマーセット中は **タイマー** で残り時間を表示します。
- 残り時間表示中に再度 **早送り** を押すと30分単位で延長されます。

例) 残り時間が12分のとき・・・30分になります。
残り時間が120分のとき・・・切になります。

2 **早送り** で時間を設定します。

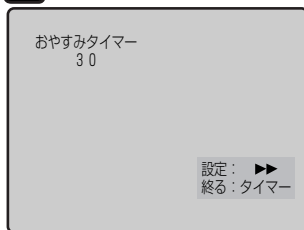

〈テレビ画面〉

- **早送り** を押すごとに30分単位で120分まで設定できます。

3 **タイマー** で終了します。



キャンセルする場合は・・・

- (1) **タイマー** を2回押します。
- (2) **早送り** で「切」を点滅させます。
- (3) **タイマー** を押します。

タイムサーチのセットのしかた

見たい場面の時間を指定して探します。

1 ビデオテープを挿入します。
停止状態で **メニュー** を押し、メニュー画面を表示させます。



2 **再生** または **停止** でタイムサーチを選びます。

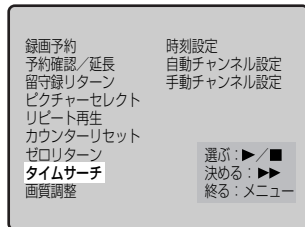

〈テレビ画面〉

3 **早送り** で設定画面を表示させます。

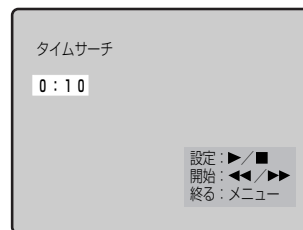

4 **再生** または **停止** で時間を設定します。

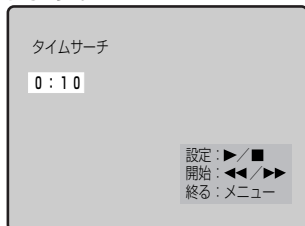

5 **早送り** または **巻戻し** でタイムサーチ (早送り/巻戻し)を開始します。

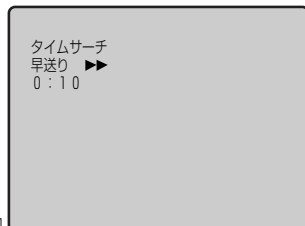

6 サーチ終了後は自動的に再生が始まります。

ちよつとこれを!

- 時間入力は、9時50分まで設定できます。

* **再生** を押すごとに10分単位で時間が加算され、
停止 を押すと9:50から10分単位で減少します。

便利な使いかた！

ゲームについて・・・

入力切換



を押すごとに、次のように変わります。

ゲームをするときは、GAME LINKモードにしてください。

ゲームに適した画質になります。

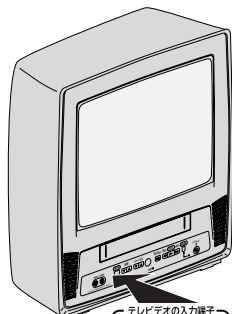
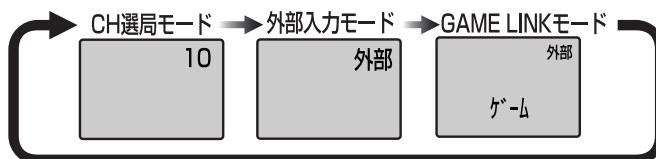

テレビの端子
テレビの入力端子
映像-入力-音声
黄色 白色

ゲーム機

入力切換



でGAME LINKモード
にしてください。

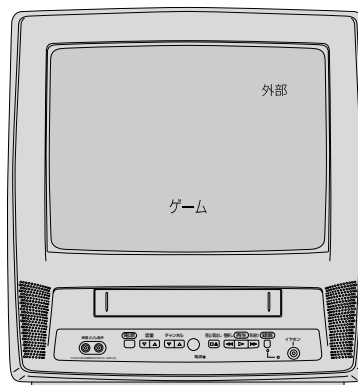

ちょっとこれを!

- 画質調整で明るめに調整されている場合は、目の負担を抑えるためにやや暗めの画質になります。
- また、暗めに調整されている場合は、ゲームソフトの鮮やかな色をより良く再現するためにやや明るめの画面になります。
- ゲーム機と接続ケーブルについては、接続されるゲームの取扱説明書をごらんください。

好きな場面だけを集める！

ダビングについて・・・

他のビデオデッキまたはカメラ一体型ビデオからダビングするには・・・

(本機を録画に使用の場合)

■ダビング接続例 (他の機器からダビング録画する)

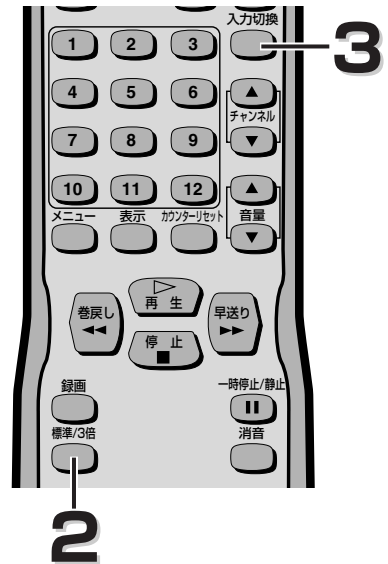
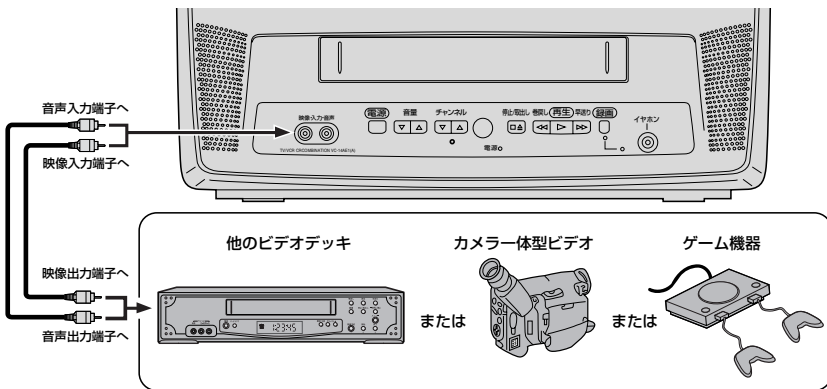

ちよっとこれを!

・くわしくは、接続する機器の取扱説明書をごらんください。

ビデオカセットテープのダビングをするには・・・

1 ツメの折れていないビデオテープを挿入します。

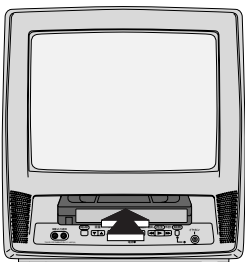

※次の説明からは、TV画面上の表示のみ表しています。

2 ^{標準/3倍} で録画モードを選びます。

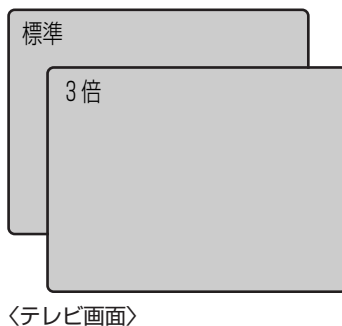

<テレビ画面>

3 リモコンの ^{入力切換} で外部を選びます。

ボタンを押すごとに CH→外部→ゲームに変わります。

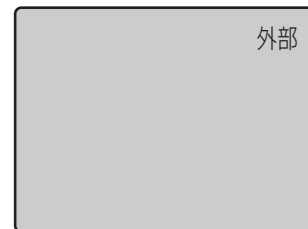

外部

4 他のビデオデッキまたはカメラ一体型ビデオの再生ボタンを押します。(画面に映像が表れます。)



5 ^{録画} で開始します。

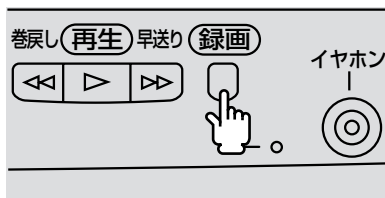

ちよっとこれを!

・市販のテープやレンタルテープをダビングされた場合、正常に録画できなかったり(画像が乱れる、定期的に暗くなったり明るくなったりする)、テレビの映像が正常に映らない場合があります。これは著作権保護の目的で、コピーガード機能が働いているために起こる現象です。本機の故障ではありません。

編集

■あなたがテレビ放送やレコード、録画物などから録画(録音)したものは、個人として楽しむなどのほかは著作権法上、権利者に無断で使用できません。

点検してください！

故障かな？と思ったら

この取扱説明書にそって操作しても正常に働かないときは、下記を参照しながら点検してください。

症 状	原 因	処 置	ページ
電源がはいらない。	※ 電源プラグがはずれている。	● 電源プラグをコンセントに差し込む。	10
	※ 電源が「切」になっている。	● 電源を入にする。	10
時計表示が出ない。	※ 停電があった。	● 電源を入れ、時計を合わせ直す。	10,15
	※ 電源プラグがはずれている。	● 電源プラグをコンセントに差し込み、時計合わせをやり直す	10,15
テレビの番組が映らない。	※ アンテナ線がはずれている。	● アンテナ線を正しくつなぐ。	12
	※ 受信チャンネルが設定されていない。	● 受信チャンネルを設定する。	16
録画予約ができない。	※ 時計合わせが正確に行われていない。	● 時計合わせを正確に行なう。	15
	※ 録画予約が正しくセットされていない。	● 録画予約を正しくセットする。	26
	※ ビデオテープが入っていない。	● ビデオテープを入れる。	—
	※ ビデオテープのツメが折れている。	● ツメの場所にセロハンテープを貼る。	8
	※ 停電があった。	● 電源を入れ、時計合わせを正確に行ない、タイマー録画をやり直す。	10,15, 26
録画ができない。	※ ビデオテープのツメが折れている。	● ツメの場所にセロハンテープを貼る。	8
再生画像にノイズが出る。	※ ビデオヘッドが汚れている。	● ヘッドクリーニングが必要です。クリーニングテープ（市販品）でヘッドクリーニングを行ってください。	8
再生画像の一部にノイズが出る。	※ トラッキングの調整が合っていない。	● 見やすい画像になるように、チャンネル(▲▼)ボタンで調整する。	9
	※ 別のビデオで録画したカセットテープを再生している。		
	※ 傷んだテープを使用していませんか。	● このテープのご使用は、おひかえください。	—
リモコンで操作できない。	※ リモコンと本体が離れすぎている。	● 7m以内の所で操作してください。	11
	※ リモコンとセンサーの間に障害物がある。	● 本体に近付くか、障害物を取り除いてください。	11
	※ リモコンに水など水分を含む物をこぼした。	● リモコンの交換が必要です。お近くの販売店や弊社サービスセンターにご相談ください。	裏表紙
	※ リモコンの電池が消耗している。	● 電池を交換してください。	11
カセットテープを入れた直後、カセットテープがでてきた。	※ テープを保護するための安全機構が働いた。	● 1度カセットテープを取出してから、再度カセットテープをまっすぐに入れ直してください。	—
	※ 本体内部に異物が混入した。	● 異物の取り出しが必要です。異物を確認し、お近くの販売店や弊社サービスセンターにご相談ください。	裏表紙
再生音声は出るが、再生画像がノイズ画像になる。	※ ビデオヘッドが汚れている。	● ヘッドクリーニングが必要です。クリーニングテープ（市販品）でヘッドクリーニングを行ってください。	8
録画スタート時やつなぎ撮りのとき、虹色のシマがテレビ側に映る。	※ 本機の機構的な現象です。	● 本機はFEヘッド（フライングイレースヘッド）が搭載されていないため、本症状は改善できません。	—
テープが巻き付いた。	※ 結露によりテープがビデオヘッドに貼り付きからまったものです。	● お近くの販売店や弊社サービスセンターにご相談ください。	裏表紙
電源プラグを壁コンセントにさした時、火花が一瞬発生する。	※ 電源プラグをコンセントに差し込んだ一瞬、電源プラグの刃先に電流が流れることにより発生する現象です。電源投入時、電源回路の電解コンデンサーに電荷がたまるまでの間、インラッシュ電流が流れることにより発生します。	● 製品の安全上は全く問題ありませんが、火花が気になる場合は、市販の「電源スイッチ付きコンセント」をお買い求めになり、その電源スイッチで製品の「入り・切り」を行えば火花は発生しません。	—

追加説明

仕 様

都合により製品の仕様及び外観の一部を予告なく変更することがあります。

型 番		VC-14AE1 (S)/(A)/(P)	VC-20AE1 (S)/(A)/(P)
テ レ ビ 部	種 類	ビデオ一体型カラーテレビ	
	受信方式	NTSC方式	
	受信チャンネル	VHF：1～12チャンネル、UHF：13～62チャンネル、CATV：C13～C63チャンネル	
	使用電源	AC100V±10%、50/60Hz±0.5%	
	消費電力	AC時 60W(電源「切」のとき2.1W)	AC時 65W(電源「切」のとき2.1W)
	ブラウン管	90度偏向、14型 ハイコントラスト ティント管	90度偏向、20型 ハイコントラスト ティント管
	有効画面寸法	28.0 (幅) × 21.0 (高さ) / 33.5 (対角線径) cm	40.4 (幅) × 30.3 (高さ) / 48.0 (対角線径) cm
端 子	アンテナ入力	VHF/UHF：一軸 75Ω	
	映像入力	1.0Vp-p 75Ω ビンジャック×1 (前面1)	
	音声入力	500mVrms (100%変調時)、インピーダンス 47KΩ ビンジャック×1 (前面1)	
	イヤホン	ミニジャック×1	
ビ デ オ 部	ビデオ部	回転2ヘッドアジマス記録 VHS規格	
	録画システム	1/2インチ (VHS)	
	テープ速度	「標準」：33.35mm/秒、「3倍」：11.12mm/秒	
	最大録画再生時間	「3倍」：8時間(T-160使用時)	
	早送り、巻戻し時間	約4分(T-120使用時)	
	タイマー表示	午前/午後12時間システム	
そ の 他	キャビネット	オールプラスチック製	
	外形寸法	36.7 (幅) × 38.9 (高さ) × 37.7 (奥行) cm	49.1 (幅) × 49.2 (高さ) × 47.5 (奥行) cm
	質量	約10.5kg	約19.5kg
	許容動作温度	5℃～40℃	
	許容湿度	80%以下	
	停電保障	約1分	
	*1 年間消費電力量	85kw h/年	88kw h/年

*1 年間消費電力量とは、省エネルギー法に基づいて、型サイズや受信機の種類の算定式により、一般家庭での平均視聴時間(4.5時間)を基準に算出した、一年間に使用する電力量です。

MEMO

アフターサービスについて

1) 保証書（梱包箱に貼付けしてあります。）

保証書に販売店名と購入日（購入日を証明する納品書や領収書）がありませんと保証期間内でも万一故障がある場合に有償修理になることがあります。内容をご確認の上、本取扱説明書と共に大切に保管してください。

2) 保証期間はお買い求めの日から1年間です。

ビデオヘッド・各種ベルトなどの消耗部品については、業務用や特殊使用の場合、保証期間内でも「有料修理」となります。

3) アフターサービスのご依頼について

◆保証期間中、万一製品が故障してしまった場合

この取扱説明書の「故障かな?と思ったら」をよくお読みになり、点検を繰り返しても正常に作動しないときは、商品に保証書を添えて、販売店にご持参いただくか、または最寄りのサービスセンターまでお問い合わせください。保証書の記載内容に従って修理させていただきます。

◆保証期間を過ぎて製品が故障してしまった場合

まず、販売店、または最寄りのサービスセンターまでご相談ください。修理によって製品の機能を維持できる場合は、ご希望により有料で修理させていただきます。

修理をご依頼される際にご連絡いただきたい内容：

- ・ ご住所・ご氏名・電話番号
- ・ 故障または異常の内容
- ・ 製品名・製造番号・ご購入日

4) アフターサービスについてご不明な点は…

販売店、または最寄りのサービスセンターまでお問い合わせください。

5) 補修用性能部品の最低保有期間

このテレビデオの補修用性能部品（機能維持のために必要な部品）は、製造打切後最低8年間保有してあります。

廃棄時にご注意願います

2001年4月施行の家電リサイクル法では、お客様がご使用済みのテレビ（ブラウン管方式）を廃棄される場合は、収集・運搬料金と再商品化等料金をお支払いいただき、対象品を販売店や市町村に適正に引き渡すことが求められています。

ご購入メモ

■ご購入記録として下記内容をご記入ください。

（このテレビデオの製造番号は背面及び保証書に記載してあります。）

お買い上げ年/月/日	年 月 日
お買い上げ店名/住所	☎
お買い上げ商品の型番	VC-14AE1(S)/(A)/(P), VC-20AE1(S)/(A)/(P)
お買い上げ商品の製造番号	

愛情点検

●長年ご使用のテレビデオの点検を！

（熱、湿気、ホコリなどの影響や、使用の度合いにより部品が劣化し、故障したり、ときには安全性を損なって事故につながることもあります。）



このような
症状は
ありませんか

- 再生しても映像や音が出ない。
- 変なにおいがしたり、煙が出たりする。
- 内部に水や異物が入った。
- 時計表示などに異常がある。
- テープを傷めた。
- その他の異常や故障がある。

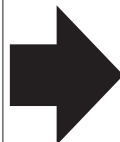

ご使用
中 止

このようなときは、故障や事故防止のためスイッチを切り、コンセントから電源プラグをはずして、必ずお買い求めの販売店にご連絡下さい。

その他

- 本製品についてのご質問やその他ご不明な点は、下記**お客様ご相談室**までお問い合わせください。

【船井電機株式会社 お客様ご相談室】

☎(072) 871-1110 FAX(072) 871-1199

- インターネットからもお問い合わせを受け付けております。
くわしくは、船井電機株式会社ホームページ（<http://www.funai.co.jp>）の「**お客様ご相談室**」をご覧ください。
- お問い合わせをいただく場合、下記内容をお知らせ下さい。
● お名前・ご住所・電話番号 ● 製品型名・製造番号・ご購入日・ご購入店名

- 本製品についての取扱方法に関するご質問や、故障の場合は、お買い上げの販売店または下記**FUNAIサービスセンター**や**営業所**までお問い合わせください。

【船井サービス株式会社】

北海道サービスセンター 〒060-0061 北海道札幌市中央区南一条西10-4 南大通ビルアネックス1F

☎(011) 281-0130 FAX (011) 281-0137

東北サービスセンター 〒984-0046 宮城県仙台市若林区二軒茶屋3-5 鳴原ビル1F

☎(022) 299-1658 FAX (022) 299-1662

関東サービスセンター 〒192-0363 東京都八王子市別所1-18-10

☎(0426) 79-5402 FAX (0426) 79-5406

中部サービスセンター 〒466-0064 愛知県名古屋市昭和区鶴舞3-4-3 富田ビル2F

☎(052) 735-0440 FAX (052) 735-0441

近畿サービスセンター 〒577-0012 大阪府東大阪市長田東3-2-43 長田SKパークビル1F

☎(06) 6746-3373 FAX (06) 6746-3374

中国/四国サービスセンター 〒720-2411 広島県福山市加茂町字芦原387-2 中国船井電機(株)内

☎(084) 972-8387 FAX (084) 972-8114

九州サービスセンター 〒812-0014 福岡県福岡市博多区比恵町17-7 サンシティパーキングビル1F

☎(092) 475-1252 FAX (092) 475-3227

- インターネットによる修理のご依頼や、付属品のオンラインショッピングは(<http://www.funai.info>)をご覧ください。

【フナイ販売株式会社】

東日本営業部 〒103-0012 東京都中央区日本橋堀留町1-5-11 堀留Dビル5F

☎(03) 3664-2710 FAX (03) 3664-2760

西日本営業部 〒531-0071 大阪府大阪市北区中津1-6-24 世界長ビル7F

☎(06) 6485-2710 FAX (06) 6359-2710

※所在地、電話番号は都合により変更する場合がございますので、ご了承ください。(2002年10月現在)

販売元: **フナイ販売株式会社** 〒531-0071 大阪府大阪市北区中津1-6-24 世界長ビル7F
製造元: **船井電機株式会社** 〒574-0013 大阪府大東市中垣内7-7-1