

CYBER

カラーテレビ 取扱説明書

型番 **TV-F14**

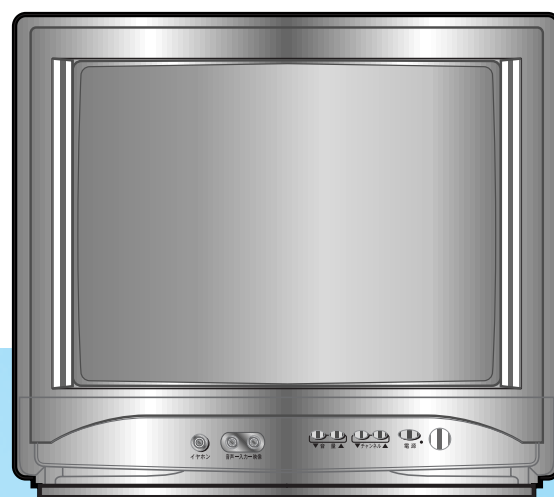

**ピンゴゲーム内蔵
みんなで遊べる**

**パッとでゲーム
電源ON&ゲームスタンバイOK**

**CATVチューナー
C13ch~C63chまで受信可能**

保証書別添付 ・この度は、お買い上げ頂きありがとうございます。

- ・この取扱説明書と保証書をよくお読みのうえ、正しくお使いください。
- ・保証書は「お買い上げ日・販売店名」などの記入を必ず確かめ、販売店からお受け取りください。

おもな項目

おもな特長について

安全にお使いいただくために...

各部のなまえについて

リモコンについて

アンテナ線のつなぎかたについて

受信チャンネルについて

画質調整について

おやすみタイマーについて

その他の機能について

パッとでゲーム機能について

ビデオ・ゲーム機などの接続について

ビンゴゲームの遊びかたについて

故障かな?と思ったら

仕 様

アフターサービスについて

おもな特長

PLLチューナー搭載

リモコンでワンタッチ自動チャンネル設定ができます。

入力端子（前面/背面）

AV入力1系統2端子を装備しました。ビデオを接続したまま、ゲーム機も簡単に接続できます。

NEWオンスクリーン漢字表示

今までのカタカナ表示と違い、よりスラッと文字が読めるようになりました。

パッとでゲーム機能

自動で入力切り換えをし、目にやさしい画面表示にする機能です。

ビンゴゲーム内蔵

リモコンにて操作することが可能で、パーティーやちょっとした時間の合間に楽しむことができます。

CATVチューナー対応

C13ch~C63chまでフルバンド受信可能になりました。設定はVHF UHF CATVと順番に自動受信されます。
(CATV放送サービス地域でのみ受信可能です。)

安全にお使いいただくために...

このカラーテレビを正しく安全にお使いいただくために、次の事項に注意してください。

絵表示について

この取扱説明書および製品の表示では、製品を安全に正しくお使いいただき、あなたや他の人々への危害や財産への損害を未然に防止するために、いろいろな絵表示をしています。表示と意味は次のようになっています。内容をよく理解してから本文をお読みください。

警告 この表示を無視して誤った取扱いをすると、人が死亡または重傷を負う可能性が想定される内容を示しています。

注意 この表示を無視して、誤った取扱いをすると、人が傷害を負う可能性が想定される内容および物的損害のみの発生が想定される内容を示しています。

絵表示の例



記号は注意(危険、警告を含む)を促す内容があることを告げるものです。図の中に具体的な注意内容(左図の場合は感電注意)が描かれています。



記号は禁止の行為であることを告げるものです。図の中や近傍に具体的な禁止内容(左図の場合は分解禁止)が描かれています。



記号は行為を強制したり指示する内容を告げるものです。図の中に具体的な指示内容(左図の場合は電源プラグをコンセントから抜け)が描かれています。

絵表示の意味



• 絶対に行わないでください。



• 絶対に分解/修理はしないでください。



• 絶対に触れないでください。



• 絶対に水場では使用しないでください。



• 必ず指示に従い、行ってください。



• 必ず電源プラグをコンセントから抜いてください。



• 指をはさまないように注意してください。



• 高温に注意してください。



• 破裂に注意してください。

おことわり

- 本体やリモコンなどのイラストは、実際の商品と形状が異なる場合があります。
- 本製品に該当しない内容も記載されています。

ご注意

- 本機の近くで携帯電話およびPHSなどを使用すると、画面や音声にノイズが入ることがあります。

愛情点検

長年ご使用のカラーテレビの点検を！

(熱、湿気、ホコリなどの影響や、使用の度合いにより部品が劣化し、故障したり、時には安全性を損なって事故につながることもあります。)



このような
症状は
ありませんか

電源スイッチを入れても映像や音が出ない。
上下または左右の映像が欠けて映る。
映像がときどき消えることがある。
変なにおいがしたり、煙が出たりする。
電源スイッチを切っても映像や音が消えない。
内部に水や異物が入った。



ご使用
中止

このような時は、故障や事故防止のためスイッチを切り、コンセントから電源プラグをはずして、必ずお買い求めの販売店にご連絡下さい。

カラーテレビの補修用性能部品の最低保有期間は、製造打ち切り後8年です。

警告

本機や電源コードが異常なとき(煙が出ている、異常に熱い、変なにおいがする)は使うのをやめ電源プラグをコンセントから抜く



使用禁止 プラグを抜く



そのまま使うと火災・感電の原因になります。お客様による修理は危険ですからお買求めの販売店に修理をご依頼ください。

本機を水でぬらさない



水場での使用禁止



ダメ!



海岸・水区や雨天・降雪時の窓辺での使用や設置に注意してください。
風呂場では使用しないでください。
内部に水が入ると火災・感電・故障につながります。

本機の上に水などの入った容器を置かない
(花瓶、植木鉢、コップ、化粧品、薬品など)



禁止



こぼれて本機の内部に入った場合、火災・感電の原因になります。

本機内部に水や異物が入ったときは使うのをやめ、電源プラグをコンセントから抜く



使用禁止 プラグを抜く



そのまま使うと火災・感電の原因になります。お買求めの販売店にご連絡ください。
特にお子様のいるご家庭ではご注意ください。

本機が破損した場合差し込みプラグをコンセントから抜く



使用禁止 プラグを抜く



そのまま使うと火災・感電の原因になります。お買求めの販売店にご連絡ください。

本機をぐらついた台の上や傾いた所など、不安定な場所に置かない



禁止



落ちたり倒れたりしてけがの原因となるため注意してください。

電源プラグのほこりなどはとる



ほこりをとる



絶縁不良となり火災・感電の原因となります。
ほこりをとる際は、かわいた布でふいてください。

本機を指定(表示)された電源電圧(交流100V)以外で使用しない



交流100V



指定(表示)以外で使用すると火災・感電・故障の原因になります。
接続する前に指定の電源電圧に適合しているかも一度確かめてください。

本機を改造または分解をしない



改造・分解禁止

ダメ!

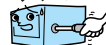

裏ぶた、キャビネット、カバーは外さないでください。
感電の原因になります。
内部の点検・調整・修理は、お買求めの販売店にご依頼ください。

電源コードを傷つけない

- ・破損させない
- ・加熱しない
- ・引っばらない
- ・加工しない
- ・切断しない
- ・ねじらない
- ・曲げない
- ・重いものをのせない



禁止

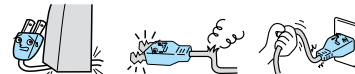

そのまま使用すると火災・感電の原因となります。

雷が鳴りだしたらアンテナ線や電源プラグにふれない



接触禁止



落雷すると誘導電雷により感電することがあります。

電源コードを正しく使用する

- ・束ねない
- ・延長・タコ足配線しない
- ・固定しない



禁止



束ねての使用やステップルなどで固定すると内部の電線が切れ発熱し焼損・発火の原因になります。
タコ足配線すると発熱し火災・故障の原因になります。

電源プラグは確実に差し込み、抜き差しが弱くなったものは使用しない



禁止



不完全な差し込みは接触不良となり発熱・火災・感電の原因になります。
時々点検をしてください。

濡れた手で電源プラグを抜き差ししたり水や液体をかけない



禁止



水は電気を通しますので感電の恐れがあります。
必ずかわいた手で持ってください。

注意

本機を持ち運ぶとき振動や衝撃をあたえない



禁止

故障の原因となることがあります。



電源コードを引き回さない



禁止

戸を介して別の部屋へ引き回さないでください。コード内部の電線が切れて焼損や火災の原因となります。

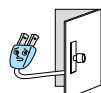

海水や塩害に注意



海辺にお住まいのかたは窓からの海水や塩害に注意してください。



電源コードを熱器具に近付けない



高温注意

コードの被覆が溶けて火災/感電の原因となることがあります。



お手入れの際、差し込みプラグをコンセントから抜く



プラグを抜く

安全のため必ず差し込みプラグをコンセントから抜いてください。



本機を移動させる場合、差し込みプラグをコンセントから抜く

- アンテナ線や外部の接続線もはずす



プラグを抜く

そのまま移動するとコードに傷がつき火災・感電の原因となります。

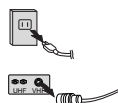

乾電池の取扱いに注意

- ショートさせない
- 分解・加熱をしない
- 火の中に投入しない



破裂注意

破裂したりする危険があります。



乾電池は正しく挿入する

- プラス(+)とマイナス(-)の向きを正しく入れる



正しく入れる

誤って挿入すると破裂・液もれによりけがや周囲を汚損する原因となることがあります。



本機の通風孔をふさがない

- 風通しの悪い狭い場所に置かない
- じゅうたんや布団の上に置かない
- テーブルクロスなどをかけない



禁止

内部に熱がこもり火災の原因になります。

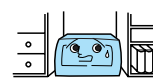

年に一度くらいは本機内部の掃除を依頼する



掃除

内部にほこりがたまったらそのまま使用すると火災や故障の原因となることがあります。

内部の掃除やその費用については、お買い求めの販売店にご相談ください。



次のような場合、差し込みプラグをコンセントから抜いておく

- 長時間外出するとき
- 旅行をするとき



プラグを抜く

安全のため必ず差し込みプラグをコンセントから抜いてください。



本機を次のような場所に置かない

- 湿気やほこりの多い場所
- 油煙や湯気が当たる場所
- 熱器具の近く
- テレビの近く
- 直射日光の当たる場所
- 押し入れや本棚など風通しの悪い場所
- 閉めきった自動車内など高温になる場所



設置禁止

発熱による変形や火災・感電・故障の原因になります。



本機の上に重いものを置かない/乗らない



禁止

バランスがくずれて倒れたり、落下してけがの原因となることがあります。

特にお子様のいるご家庭ではご注意ください。



電源コードを引っ張らない



禁止

差し込みプラグを抜くとき、電源コードを引っ張るとコードが傷つき火災・感電の原因となります。必ず電源プラグを持って抜いてください。



電源プラグに洗剤や殺虫剤をかけない



禁止

発煙や発火の原因となります。



各部のなまえについて

本体前面

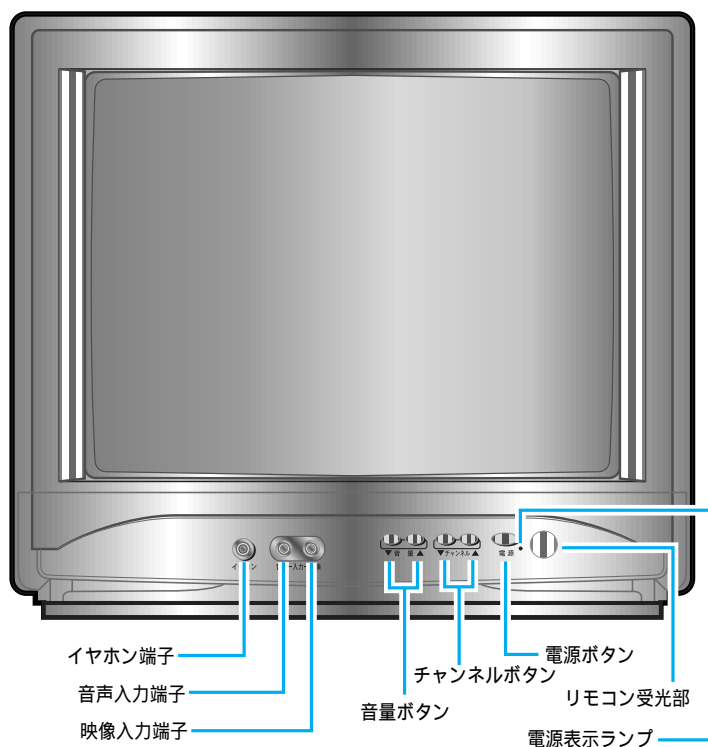

リモコン

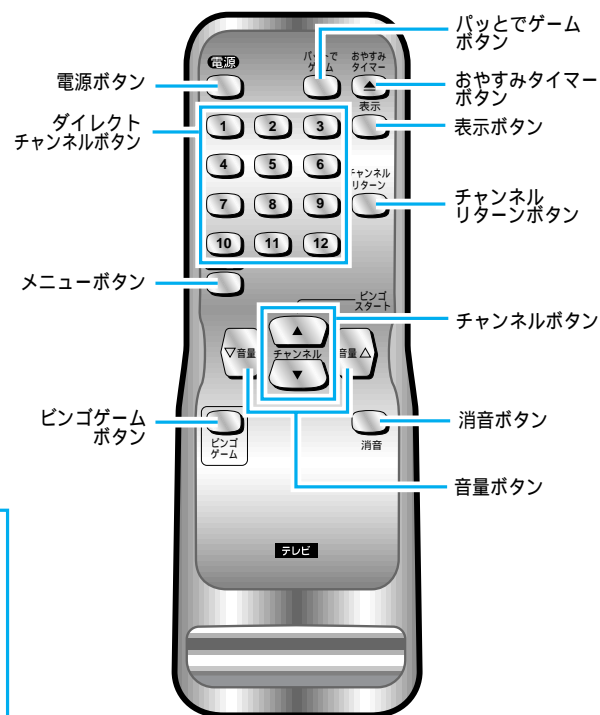

リモコンについて

リモコン乾電池の入れかた

- 1 リモコン裏側のフタをはずす。
- 2 単3乾電池を入れる。
- 3 フタをつける。

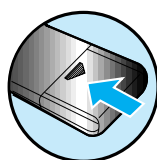
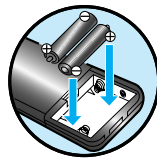
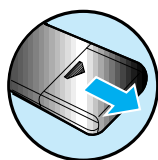

• 乾電池の+ - を確かめてください。

リモコンの使いかた

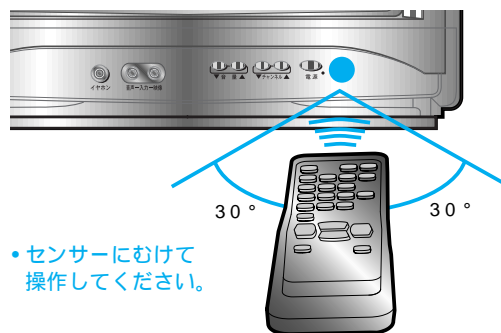

• センサーにむけて操作してください。

受信許容範囲

距離 - センサー正面より7メートル以内
角度 - センサーより左右30度以内
(但し、上からは15度以内)

ちょっとこれを

- リモコン操作ができる距離が短くなってきたら、乾電池が消耗しています。新しい乾電池に交換してください。(付属の電池は動作確認用です。)
- 新しい乾電池と古い乾電池、また種類の違う乾電池を混ぜて使用しないでください。
- 乾電池をショートさせたり分解や加熱、また火の中に投入したりしないでください。
- 長期間使用しないときは、リモコンから乾電池を取出してください。
- 直射日光の当たる場所には、置かないでください。誤動作することがあります。

アンテナ線のつなぎかたについて

UHFとVHFアンテナ線が混合されている場合

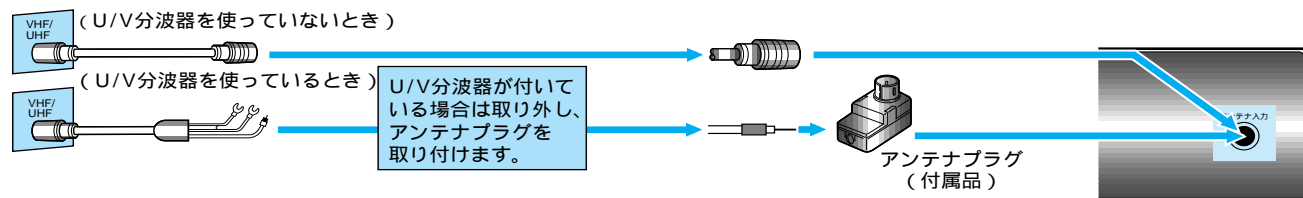

壁にアンテナ端子がある場合はアンテナ線を取りはずしアンテナ～ビデオ間に付属の同軸ケーブルを使用します。取りはずしたアンテナ線はビデオ～テレビ間に接続してください。

UHFとVHFアンテナ線の両方が接続されている場合

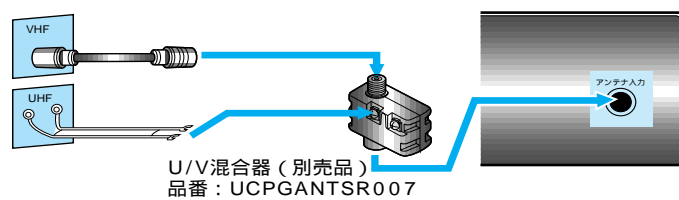

VHFアンテナ線だけの場合

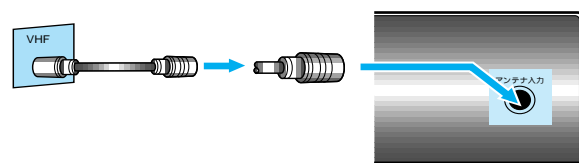

アンテナ同軸ケーブルの加工のしかた

同軸ケーブルの芯線の出しかた

- ① 黒いビニールだけを切り取る
- ② 金属の網線を折り返す
- ③ 白いビニールだけを切り取る
- ④ 付属のアンテナプラグに接続する場合は...

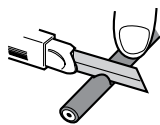

• 金属の網線に傷を付けないように注意してください。

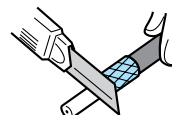
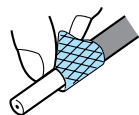

• 芯線に傷を付けないように注意してください。

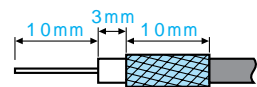

• 上図の寸法に合わせてください。

同軸ケーブルとアンテナプラグのつなぎかた

- ① 指でつめをひらきながらはずす
- ② 同軸ケーブルを取り付ける
- ③ カバーを取り付ける

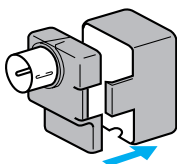

- 芯線をはさみ、他に接触しないように巻きつける。
- ペンチで金具をしめてケーブルを固定する。

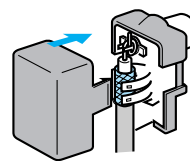
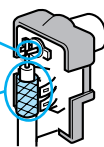

受信チャンネルについて

自動チャンネルの設定

例えば...

大阪地区の場合は、VHF放送の1CH/3CH、のような奇数チャンネルは放送されていません。チャンネル設定を行えば、このような必要のない空チャンネルを自動的に飛び越して選局ができ、希望のチャンネルがすぐに楽しめるようになります。

①

メニューボタンを押し、自動チャンネル設定を選びます。

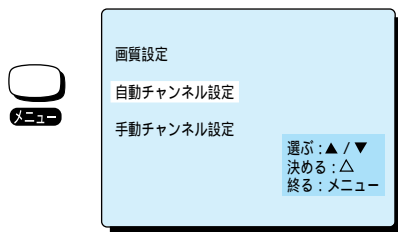

②

音量 ボタンを押し、チャンネルサーチ画面にします。

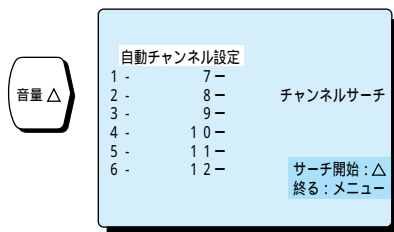

③

音量 ボタンをもう一度押すと、チャンネルサーチを開始します。
チャンネルサーチがC63chまで終わると、自動的に最小チャンネルを表示し通常画面に戻ります。

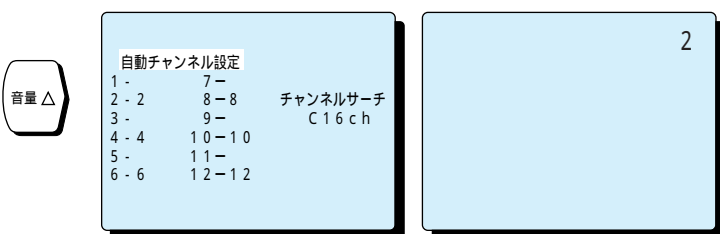

自動チャンネル設定(受信ステップ)について

(1) 【VHF】 1ch ~ 12ch

(2) 【UHF】 13ch ~ 63ch

(3) 【CATV】 C13ch ~ C63ch

- 上記の順に自動チャンネル受信設定をしていきます。
- 設定には多少時間がかかりますが、ご容赦ください。

CATVを受信する時は、使用する機器ごとにCATV会社との受信契約が必要です。さらに、スクランブルのかかった有料放送の視聴・録画には、ホームターミナル(アダプター)が必要になります。CATVの受信は、サービスの行われている地域のみです。詳しくは、CATV会社にご相談ください。

ちょっとこれを

ご購入の際は、VHF放送の1CH~12CHが受信できる状態になっています。

- チャンネル / ボタンを使用して、飛び越し選局するには、受信チャンネルの設定が必要です。
- VHF/UHFチャンネルを受信する画面表示番号や受信チャンネルを変更するには、チャンネル変更の操作を行ってください。
- 引越などでお住まいの地域が変更になった場合はもう一度チャンネル設定をやり直してください。

チャンネルスキップについて

- 見たくない(不要な)チャンネルをチャンネルスキップの設定にしておくと、チャンネル / ボタンで選局するときにスキップする(飛び越す)ことができます。
- スキップの設定をしたチャンネルを見たいときは、ダイレクトチャンネルボタンで選局できます。
- スキップしたチャンネルを復帰させるには、リモコン番号にカーソルを置いたまま音量 ボタンを押すと「スキップ」表示が消え、復帰することができます。

受信チャンネルについて

見たくない(不要な)チャンネルをスキップ(飛び越す)するには... ⇨チャンネルボタンのみ対応

例えば... 3チャンネルをスキップ(飛び越す)したい場合... (大阪地区の場合)

- ① •メニューボタンを押し、手動チャンネル設定を選びます。
- ② •リモコン番号の3番を選びます。

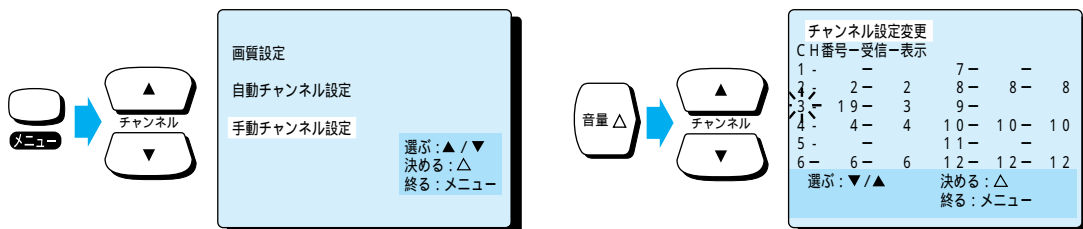

- ③ •リモコン番号にカーソルを置いたままで、音量 ボタンを押すと「スキップ」と表示され、受信チャンネルは「- -」と表示されます。
- ④ •メニューボタンを押すと通常画面に戻ります。

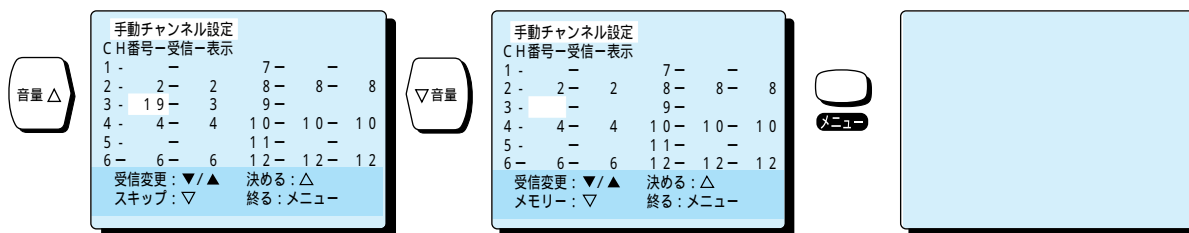

画面表示番号の変更 / 受信チャンネルの変更

例えば... リモコンの3を押したとき、画面表示番号3、受信チャンネルを19にするには... (大阪地区の場合)

- ① •メニューボタンを押し、チャンネル設定変更を選びます。
- ② •リモコン番号の3番を選びます。

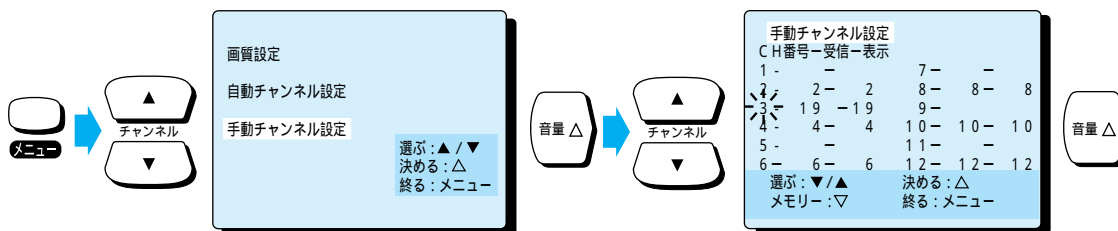

- ③ •音量 ボタンを押して、受信チャンネルにカーソルを送ります。
- ④ •音量 ボタンを押して、画面表示番号にカーソルを送り「3」に変更します。
- ⑤ •メニューボタンを押すと通常画面に戻ります。

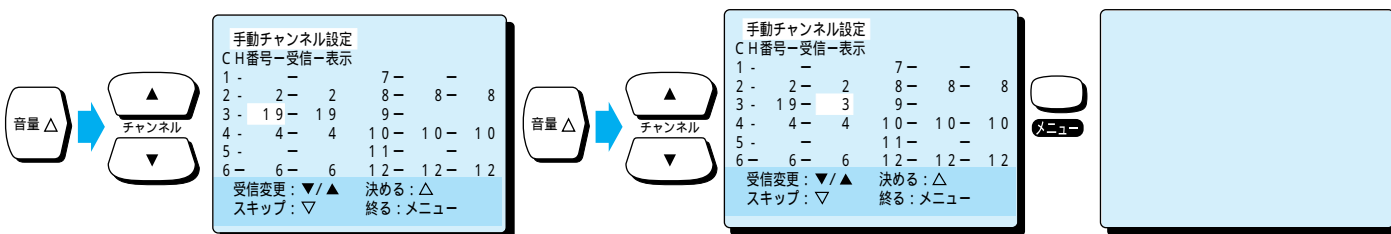

画質調整について

①

- メニューボタンを押し、画質調整を選びます。

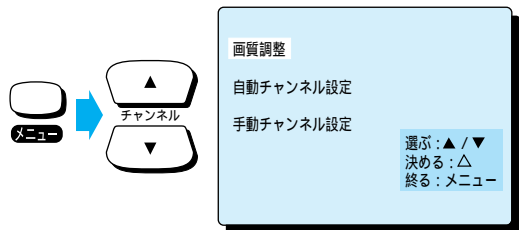

②

- チャンネル / ボタンで調整したい項目を選び、音量 / ボタンで数値を合わせます。

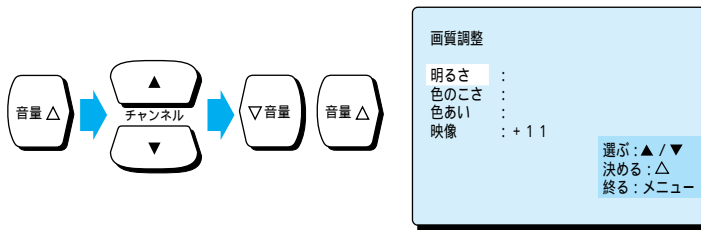

③

- メニューボタンを押すと通常画面にもどります。



ちょっとこれを

- 音量 / ボタンを押し続けると数値を早く変えることができます。
- 数値は、+28 ~ -28の間で調整してください。
- ゲームモード中に画質調整を行なうとゲームモードは解除されます。(表示は"ゲーム"から"外部"となります。)

おやすみタイマーについて

おやすみタイマーボタンを押すごとに「切 30 60 90 120 切」と30分単位で120分まで設定できます。画面の表示が消えるとセット完了です。

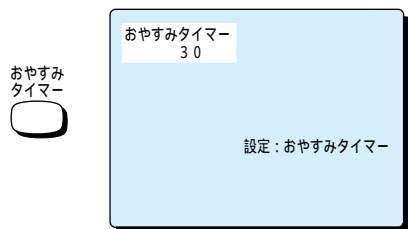

ちょっとこれを

おやすみタイマーセット中について

- おやすみタイマーボタンを押すと、画面に残り時間を表示します。
- 残り時間表示中におやすみタイマーボタンを押すと30分単位で残り時間の変更ができます。
- 残り時間を「切」に設定するとおやすみタイマーが解除されます。

その他の機能について

ビデオを見るときは...



- チャンネル▲/▼ボタンで「外部」の画面を選びます。

チャンネルなどを知りたいときは...



- ビデオをごらんのときは「外部」と表示します。
- チャンネル表示を消すときは、もう一度表示ボタンを押します。

音を一時的に消したいときは...



- 画面に赤色で消音表示がでます。
- 音量をもとに戻すときは、もう一度消音ボタンを押します。音量 / ボタンを押しても、消音は解除されません。

2つの番組をワンタッチで交互に見たいときは...



- 見たい2つの番組をダイレクトチャンネルボタンで選別します。
- チャンネルリターンボタンを押すと交互に見ることができます。

パッとでゲーム機能について

パッとでゲームボタンを押すと画面右上に「ゲーム」と大きく表示され、約5秒後に小さく「ゲーム」と表示されます。また、パッとでゲームボタンを押すごとにゲーム画面 TV放送画面に切り換わりします。

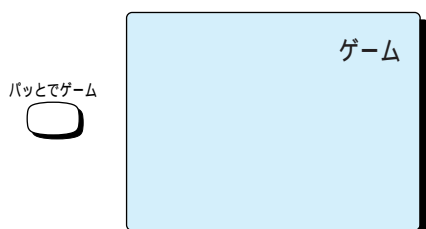

ちょっとこれを

- 画質調整で明るめに調節されている場合は、目の負担を抑えるためにやや暗めの画質になります。また、暗めに調節されている場合は、ゲームソフトの鮮やかな色をより良く再現するためにやや明るめの画質になります。
- ゲーム機との接続ケーブルについては、接続されるゲーム機の取扱説明書をごらんください。
- 電源「切」のときは、パッとでゲームボタンを押すと電源が立ち上がり、自動的にゲームモードになります。

ビデオ・ゲーム機などの接続について

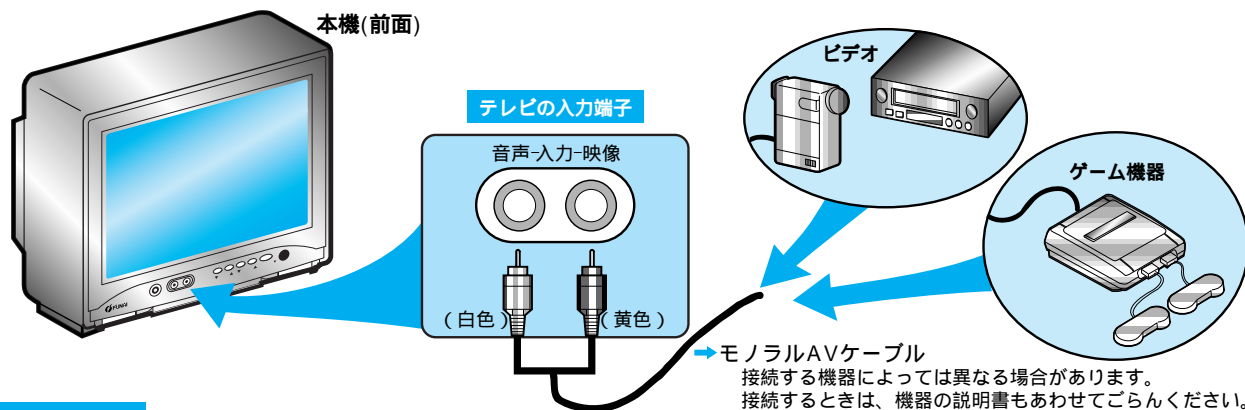

ちょっとこれを

- 電源を切ってから接続してください。
- 映像・音声接続用のプラグと端子は、色分けがしてありますのでそれぞれ色が合うようにつないでください。
- プラグはしっかり差し込んでください。不完全な接続は雑音の原因になります。
- プラグを抜くときは、コードを引っ張らずにプラグを持って抜き取ってください。
- 機器につないで画像が乱れたり、雑音が出るときは、たがいに近づきすぎていることがありますので充分離してください。
- 機器によっては接続が異なる場合がありますので接続する機器の説明書もあわせてごらんください。

ビンゴゲームの遊びかたについて (4人まで遊ぶことができます。)

- ①
- ビンゴゲームボタンを押すと、4つのカード画面が表示されます。
 - A～Dのカードを各自選んで自分の持ちカードとします。



ビンゴスタート: ▲

カ 1 16 33 47 62	カ 1 47 33 16 62
I 8 20 34 49 64	I 8 49 34 20 64
F 9 24 F 54 66	F 9 54 F 24 61
11 28 41 56 71	11 56 71 28 41
A 14 30 43 60 74	B 14 60 74 38 43

ビンゴ No. 1

カ 62 47 33 16 8	カ 33 16 1 47 62
I 64 49 34 20 1	I 34 20 8 49 64
F 66 54 F 24 61	F 61 24 F 54 66
11 56 41 43 71	41 28 11 56 71
C 74 60 28 38 14	D 43 38 14 60 74

- ②
- チャンネル ボタンを押すと数字が選ばれ点滅を始めます。
 - 約8秒後に1つの数字が選ばれ点滅します。



Let's BINGO!

B	1	2	3	4	5	6	7	8	9	10	11	12	13	14	15
I	16	17	18	19	20	21	22	23	24	25	26	27	28	29	30
N	31	32	33	34	35	36	37	38	39	40	41	42	43	44	45
G	46	47	48	49	50	51	52	53	54	55	56	57	58	59	60
O	61	62	63	64	65	66	67	68	69	70	71	72	73	74	65

ビンゴ No. 61 NEXT: ▲

- ③
- チャンネル ボタンを押すとカード画面に戻り、ビンゴで選ばれた数字が点滅します。



ビンゴスタート: ▲

カ 1 16 33 47 62	カ 1 47 33 16 62
I 8 20 34 49 64	I 8 49 34 20 64
F 9 24 F 54 66	F 9 54 F 24 61
11 28 41 56 71	11 56 71 28 41
A 14 30 43 60 74	B 14 60 74 38 43

ビンゴ No. 61

カ 62 47 33 16 8	カ 33 16 1 47 62
I 64 49 34 20 1	I 34 20 8 49 64
F 66 54 F 24 61	F 61 24 F 54 66
11 56 41 43 71	41 28 11 56 71
C 74 60 28 38 14	D 43 38 14 60 74

- ④
- 再度、チャンネル ボタンを押すと数字が選ばれ点滅を始めます。



Let's BINGO!

B	1	2	3	4	5	6	7	8	9	10	11	12	13	14	15
I	16	17	18	19	20	21	22	23	24	25	26	27	28	29	30
N	31	32	33	34	35	36	37	38	39	40	41	42	43	44	45
G	46	47	48	49	50	51	52	53	54	55	56	57	58	59	60
O	61	62	63	64	65	66	67	68	69	70	71	72	73	74	65

ビンゴ No. 24 NEXT: ▲

- ⑤
- ビンゴで選ばれた数字がたて、横、ななめのいずれかに並んだカードが勝ちになります。この例ではDの持ちカードを選んだ人が勝ちになります。
 - また、くり返し続けてビンゴゲームをする場合は ② ~ ④ をくり返してください。

ビンゴスタート: ▲

カ 1 16 33 47 62	カ 1 47 33 16 62
I 8 20 34 49 64	I 8 49 34 20 64
F 9 24 F 54 66	F 9 54 F 24 61
11 28 41 56 71	11 56 71 28 41
A 14 30 41 60 74	B 14 60 74 38 43

ビンゴ No. 24

カ 62 47 33 16 8	カ 33 16 1 47 62
I 64 49 34 20 1	I 34 20 8 49 64
F 66 54 F 24 61	F 61 24 F 54 66
11 56 41 43 71	41 28 11 56 71
C 74 60 28 38 14	D 43 38 14 60 74



ちょっとこれを

- ビンゴゲームとしての音は出ません。
- ゲーム時は現在のチャンネル放送の音の流れます。
- ゲームの途中でチャンネルを切り換えた場合は、ゲーム内容は記憶されません。

故障かな?と思ったら

症 状	原 因	処 置
? 電源がはいらない。	電源プラグがはずれている。	電源プラグをコンセントに差し込む。
	電源が「切」になっている。	電源を入にする。
? 映像が鮮明でない。	アンテナ、アンテナ線が破損、断線している。	アンテナ、アンテナ線を点検し、破損部分は交換する。
? 画面にはん点が出る。	自動車、電車、ネオンなどの妨害電波を受けている。	アンテナの向きを調整する。
? 画面がブレる。	強風のためアンテナが揺れている。	アンテナが揺れないように強く固定する。
? 画面にシマが出たりカラーが白黒になる。	近くでアマチュア無線をしている放送局がある。	アンテナの向きを調整する。
? 画面の色が悪い。	色の調整にズレがある。	メニューボタンで画質調整を選び調整する。
? 画面に何も映らず音もでない。	電源プラグがコンセントから抜けている。 「ビデオ」になっていて、映像端子、音声端子が接続されていない。	電源プラグをコンセントに差し込む。 「テレビ」に切換え、映像端子、音声端子を確認する。
? リモコンで操作できない。	リモコンがセンサーに向いていない。	リモコンをセンサーに向ける。
	リモコンと本体が離れすぎている。	7m以内の所で操作する。
	リモコンとセンサーの間に障害物がある。	障害物を取り除く。
	リモコンの電池が消耗している。	電池を交換する。
? 画面に色ムラがある。	ブラウン管がスピーカー、マグネットなどの磁気により帯磁している。	ACプラグをコンセントから抜き、数時間放置後再度プラグを差し自己消磁をする。

仕 様

都合により製品の仕様および外観の一部を予告なく変更することがあります。

一 般 仕 様	型番	TV-F14
	種類	カラーテレビ
	受信方式	NTSC方式
	受信チャンネル	VHF: 1~12ch / UHF: 13~62ch / CATV: C13~C63ch
	ブラウン管 (有効画面寸法)	28 (幅) × 21 (高さ) × 33.5 (対角) cm
	音声最大出力	1W (8)
	スピーカー	7.6cm × 1
	アンテナ端子	UV一軸アンテナ入力端子
そ の 他	接続端子	映像入力端子: 1系統 / 音声入力端子: 1系統
	使用電源	AC100V 50/60Hz
	消費電力	45W
	外形寸法	35.8 (幅) × 35.5 (高さ) × 33.0 (奥行) cm
	重量	約8.5kg

付属品 必ずお確かめください。

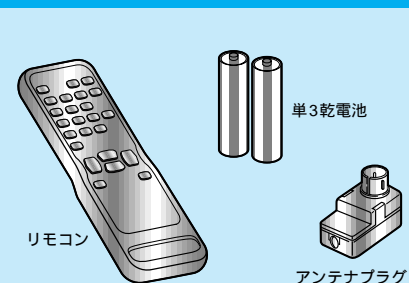

アフターサービスについて

この製品についてわからない点やご質問、故障の場合は、お買い上げの販売店または下記FUNAIサービスセンター並びに営業所までお問い合わせください。

- 保証書 (別に添付してあります)
販売店から必ずお受取りください。「販売店名・ご購入年月日」の記載をご確認のうえ、大切に保存してください。
- 保証期間はお求めの日から1年間です。
ただし、業務用や特殊使用の場合、保証期間内でも「有料修理」です。
- 保証期間中、修理を依頼される時...
この説明書の「故障かな?と思ったら」をよくお読みになり、点検を繰り返しても正常に作動しないときは、商品に保証書を添えて、販売店にご持参ください。保証書の記載内容に従って、販売店が修理いたします。
ご連絡いただきたい内容:

ご住所・ご氏名・電話番号 故障または異常の内容 製品名・製造番号・ご購入日

- 保証期間経過後、修理を依頼される時...
まず、販売店にご相談ください。修理によって製品の機能を維持できる場合は、ご希望により有料修理をさせていただきます。
- 補修用性能部品の最低保有期間
このテレビの補修用性能部品(機能維持のために必要な部品)は、製造打切後最低8年間保有してあります。
この期間は、通商産業省の指導によるものです。
- 保証期間中の修理などアフター・サービスについてご不明な点は...
販売店、または最寄りのサ・ビスセンタ・並びに営業所までお問い合わせください。

フナイ販売株式会社(大阪本社)
〒530-0047 大阪府大阪市北区西天満3-13-18 島根ビル4F

【船井サービス株式会社】

北海道S.C.	☎ (011) 281-0271 〒060-0042 札幌市中央区大通西14-3 みふじビル1F
東北S.C.	☎ (022) 299-1650 〒983-0852 仙台市宮城野区榴岡4-1-31 サン・アドバンスビル2F
関東S.C.	☎ (0426) 79-5402 〒192-0363 東京都八王子市別所1-18-10
中部S.C.	☎ (052) 735-0440 〒466-0064 名古屋市中区鶴舞3-4-3 富田ビル2F
近畿S.C.	☎ (06) 6746-3373 〒577-0012 大阪府東大阪市長田東3-68 長田SKパークビル1F
中国/四国S.C.	☎ (0849) 72-8387 〒720-2411 広島県福山市加茂町宇原387-2
九州S.C.	☎ (092) 475-1252 〒812-0015 福岡市博多区山王1-8-35 山王岩瀬ビル1F

【フナイ販売株式会社】

札幌営業所	☎ (011) 281-0271 〒060-0042 札幌市中央区大通西14-3 みふじビル1F
仙台営業所	☎ (022) 299-1650 〒983-0852 仙台市宮城野区榴岡4-1-31 サン・アドバンスビル2F
関東営業部	☎ (03) 3864-8211 〒101-0032 東京都千代田区岩本町2-5-12 神田ボンビアンビル5F
広域営業部	☎ (03) 3864-8500 〒101-0032 東京都千代田区岩本町2-5-12 神田ボンビアンビル5F
中部営業部	☎ (052) 733-3146 〒466-0064 名古屋市中区鶴舞3-4-3 富田ビル2F
近畿営業部	☎ (06) 6360-6750 〒530-0047 大阪府大阪市北区西天満3-13-18 島根ビル4F
中国/四国営業部	☎ (082) 294-0133 〒733-0002 広島市西区楠木町1-15-1 メソンド楠木第二山田ビル
九州営業部	☎ (092) 271-2714 〒810-0802 福岡市博多区中洲中島町3-3 児島ビル2FA