

ATHLETE

カラーテレビ 取扱説明書

型番 **FTV-14N1**

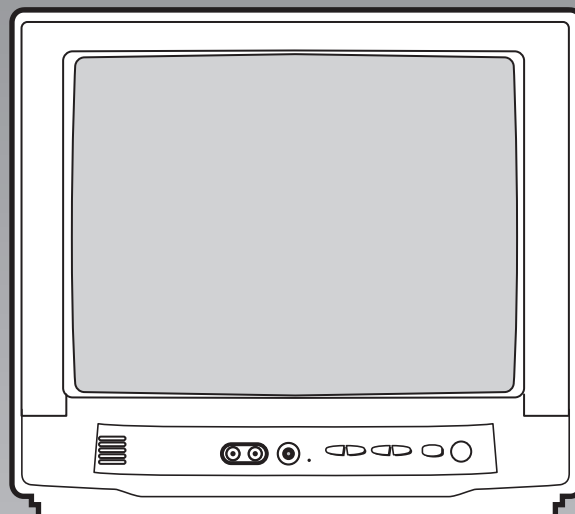

**特長
1**

オンスクリーン漢字表示

漢字を採用した読みやすいオンスクリーン表示です。

**特長
2**

パッとでゲーム機能

ゲームに最適な画質にする機能です。

**特長
3**

CATV対応チューナー

C13ch～C63chまでフルバンド受信可能になりました。
(※CATV放送サービス地域でのみ受信可能です。)

保証書別添付 ・この度はフナイ製品をお買い上げ頂き、ありがとうございます。



- ・この取扱説明書と保証書をよくお読みのうえ、正しくお使いください。
- ・保証書は「お買い上げ日・販売店名」などの記入を必ず確かめ、販売店からお受け取りください。

安全にお使いいただくために…



この製品を正しく安全にお使いいただくために、次の事項に注意してください。

絵表示について

■この取扱説明書および製品の表示では、製品を安全に正しくお使いいただき、あなたや他の人々への危害や財産への損害を未然に防止するために、いろいろな絵表示をしています。表示と意味は次のようになっています。内容をよく理解してから本文をお読みください。

-  **警告** この表示を無視して誤った取扱いをすると、人が死亡または重傷を負う可能性が想定される内容を示しています。
-  **注意** この表示を無視して、誤った取扱いをすると、人が傷害を負う可能性が想定される内容および物的損害のみの発生が想定される内容を示しています。

■絵表示の例

-  △記号は注意(危険、警告を含む)を促す内容があることを告げるものです。図の中に具体的な注意内容(左図の場合は感電注意)が描かれています。
-  ⊘記号は禁止の行為であることを告げるものです。図の中や近傍に具体的な禁止内容(左図の場合は分解禁止)が描かれています。
-  ●記号は行為を強制したり指示する内容を告げるものです。図の中に具体的な指示内容(左図の場合は電源プラグをコンセントから抜け)が描かれています。

■絵表示の意味

- | | |
|--------------------------------------------------------------------------------------------------------|--------------------------------------------------------------------------------------------------------------|
|  ・注意してください。 |  ・高温に注意してください。 |
|  ・破裂に注意してください。 |  ・指をはさまないよう注意してください。 |
|  ・絶対に行わないでください。 |  ・絶対に分解/修理はしないでください。 |
|  ・絶対に触れないでください。 |  ・絶対に水場では使用しないでください。 |
|  ・絶対に濡らさないでください。 |  ・絶対に濡れた手で触れないでください。 |
|  ・必ず指示に従い、行なってください。 |  ・必ず電源プラグをコンセントから抜いてください。 |

おことわり

- ・本体やリモコンなどのイラストは、実際の商品と形状が異なる場合があります。
- ・本製品に該当しない内容も記載されています。
- ・操作説明はリモコンを主体に記載しています。

ご注意

- ・本機の近くで携帯電話およびPHSなどを使用すると、画面や音声にノイズが入ることがあります。

愛情点検

●長年ご使用の製品の点検を！

(熱、湿気、ホコリなどの影響や、使用の度合いにより部品が劣化し、故障したり、時には安全性を損なって事故につながることもあります。)

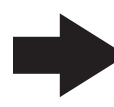
| | | | |
|-------------------------------------------------------------------------------------|------------------------------------------------------------------------------------------------------------------------------------------------------------------------------------------------------------------------------------------------|---------------------------------------------------------------------------------------|--------------------------------------------------------------------------------------------|
|  | <p>このような症状はありませんか</p> <ul style="list-style-type: none"> ●電源スイッチを入れても映像や音が出ない。 ●上下または左右の映像が欠けて映る。 ●映像がときどき消えることがある。 ●変なおいかしたり、煙が出たりする。 ●電源スイッチを切っても映像や音が消えない。 ●内部に水や異物が入った。 |  | <p>ご使用中止</p> <p>このような時は、故障や事故防止のためスイッチを切り、コンセントから電源プラグをはずして、必ずお買い求めの販売店にご連絡下さい。</p> |
|-------------------------------------------------------------------------------------|------------------------------------------------------------------------------------------------------------------------------------------------------------------------------------------------------------------------------------------------|---------------------------------------------------------------------------------------|--------------------------------------------------------------------------------------------|

この製品の補修用性能部品の最低保有期間は、製造打ち切り後8年です。

警告

本機を指定(表示)された電源電圧(交流100V)以外で使用しない



交流100V



- 指定(表示)以外で使用すると火災・感電・故障の原因になります。
- 接続する前に指定の電源電圧に適合しているかも一度確かめてください。

本機を改造または分解をしない



改造・分解禁止



- 裏ぶた、キャビネット、カバーは外さないでください。感電の原因になります。
- 内部の点検・調整・修理は、お買求めの販売店にご依頼ください。

雷が鳴りだしたらアンテナ線や電源プラグにふれない



接触禁止



- 落雷すると誘導電雷により感電することがあります。

本機をぐらついた台の上や傾いた所など、不安定な場所に置かない



禁止



- 落ちたり倒れたりしてけがの原因となるため注意してください。

本機を水でぬらさない



水場での使用禁止



- 海岸・水区や雨天・降雪時の窓辺での使用や設置に注意してください。
- 風呂場では使用しないでください。
- 内部に水が入ると火災・感電・故障につながります。

本機の上に水などの入った容器や金属物を置かない(花瓶、植木鉢、コップ、化粧品、薬品など)



禁止



- こぼれて本機の内部に入った場合、火災・感電の原因になります。

本機の開口部(通風孔など)から内部に金属類や燃えやすいものなどを差し込まない



禁止



- 火災・感電の原因になります。
- 特にお子様のいるご家庭ではご注意ください。

電源は、必要に応じてブレーカーやヒューズを設置した専用回路からとる



禁止

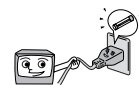

- 発火の原因になります。

アンテナは送配電線から離れた場所に設置する

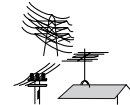

- 倒れた場合は感電事故の原因になります。

電池は乳幼児の手の届かないところへおいてください



- 万一、お子様が飲み込んだ場合は、ただちに医師に相談してください。

画面が映らない、音が出ないなどの故障状態のときは電源プラグをコンセントから抜く



プラグを抜く

- そのまま使うと火災・感電の原因になります。お買求めの販売店にご連絡ください。

電源コードを傷つけない

- ・ 破損させない・加熱しない・引っばらない・加工しない
- ・ 切断しない・ねじらない・曲げない・重いものをのせない



禁止

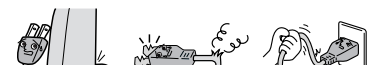

- そのまま使用すると火災・感電の原因となります。

本機や電源コードが異常なとき(煙が出ている、異常に熱い、変なおいがする)は使うのをやめ電源プラグをコンセントから抜く



使用禁止



プラグを抜く



- そのまま使うと火災・感電の原因になります。お客様による修理は危険ですからお買求めの販売店に修理をご依頼ください。

電源コードを正しく使用する

- ・ 束ねない・延長・タコ足配線しない・固定しない



禁止



- 束ねての使用やステップルなどで固定すると内部の電線が切れ発熱し焼損・発火の原因になります。
- タコ足配線すると発熱し火災・故障の原因になります。

警告

電源プラグのほこりなどはとる



ほこりをとる



- 絶縁不良となり火災・感電の原因となります。
- ほこりをとる際は、かわいた布でふいてください。

電源プラグは確実に差し込み、抜き差しが弱くなったものは使用しない



禁止



確実に



ウラガラ

- 不完全な差し込みは接触不良となり発熱・火災・感電の原因になります。
- 時々点検をしてください。

濡れた手で電源プラグを抜き差ししたり水や液体をかけない



禁止



- 水は電気を通しますので感電の恐れがあります。
- 必ずかわいた手で持ってください。

本機内部に水や異物が入ったときは使うのをやめ、電源プラグをコンセントから抜く



使用禁止



プラグを抜く



- そのまま使うと火災・感電の原因になります。お買求めの販売店にご連絡ください。
- 特にお子様のいるご家庭ではご注意ください。

本機を落としたり、キャビネットを破損した場合、電源プラグをコンセントから抜く



使用禁止



プラグを抜く

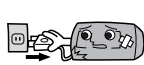

- そのまま使うと火災・感電の原因になります。お買求めの販売店にご連絡ください。

電源プラグやコードは温度や湿度の高いところ(こたつの中やサウナなど)で使用しない



禁止



- 感電・火災の原因になります。

電源コードを動かすと電源が入ったり切れたりするときや、コードが部分的に熱いときは使用しない

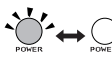

- コード内部の電線が切れているため、使用すると感電・火災の原因になります。

電源プラグやコードは乳幼児が触れたり、手の届くところに放置しないでください



- 感電の原因になります。

電源プラグやコードが傷んでいる場合(刃の曲がり、プラグカバーの傷み、芯線の露出、断線など)は電源プラグをコンセントから抜く

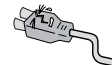

- そのまま使うと火災・感電の原因になります。お買求めの販売店にご連絡ください。

注意

本機をキャスター付きテレビ台に設置する場合には、キャスター止めをする



- 動いたり、倒れたりしてけがの原因となることがあります。

安定した場所に設置する



- テレビはブラウン管(前)面が重いので安定した場所に設置してください。
- 大型テレビは転倒防止の処置を行なってください。テレビが転倒し、けがの原因となることがあります。大型テレビは重いので、持ち運びは必ず2人以上で行なってください。

指定されていない電池の使用。新しい電池と古い電池を混ぜて使用しない



禁止



- 破裂、液漏れにより、火災・けがの原因となることがあります。

アンテナ工事には技術と経験が必要ですので、お買求めの販売店にご相談ください



⚠ 注意

本機を次のような場所に置かない

- 湿気やほこりの多い場所 ・ 油煙や湯気が当たる場所
- 熱器具の近く ・ テレビの近く ・ 直射日光の当たる場所
- 押し入れや本棚など風通しの悪い場所
- 閉めきった自動車内など高温になる場所

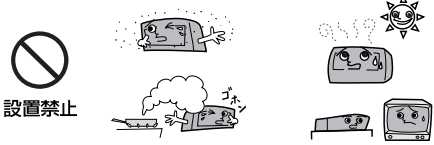

- 発熱による変形や火災・感電・故障の原因になります。

電源コードを熱器具に近づけない



- コードの被覆が溶けて火災/感電の原因となることがあります。

電源コードを引っ張らない



- 電源プラグを抜くとき、電源コードを引っ張るとコードが傷つき火災・感電の原因となります。必ず電源プラグを持って抜いてください。

電源コードを引き回さない



- 戸を介して別の部屋へ引き回さないでください。コード内部の電線が切れて焼損や火災の原因となります。

電源プラグに洗剤や殺虫剤をかけない

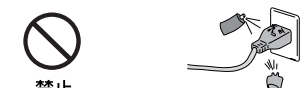

- 発煙や発火の原因となります。

乾電池の取扱いに注意

- ショートさせない ・ 分解・加熱をしない
- 火の中に投入しない



- 破裂したりする危険があります。

乾電池は正しく挿入する

- プラス(+)とマイナス(-)の向きを正しく入れる

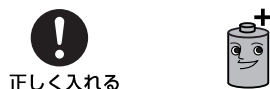

- 誤って挿入すると破裂・液もれによりけがや周囲を汚損する原因となることがあります。

BS、CS放送受信アンテナは強風の影響を受けやすいので堅固に取り付け・設置してください。



年に一度くらいは本機内部の掃除を依頼する



- 内部にほこりがたまったまま使用すると火災や故障の原因となることがあります。
- 内部の掃除やその費用については、お買い求めの販売店にご相談ください。

お手入れの際、電源プラグをコンセントから抜く



- 安全のため必ず電源プラグをコンセントから抜いてください。

本機の通風孔をふさがない

- 風通しの悪い狭い場所に置かない
- じゅうたんや布団の上に置かない
- テーブルクロスなどをかけない
- 本機の設置は、壁から10cm以上の間隔をおく

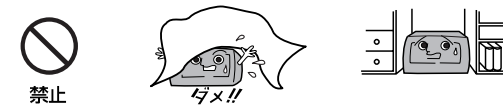

- 内部に熱がこもり火災の原因になります。

本機の上に重いものを置かない/乗らない

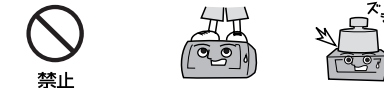

- バランスがくずれて倒れたり、落下してけがの原因となることがあります。
- 特にお子様のいるご家庭ではご注意ください。

次のような場合、電源プラグをコンセントから抜いておく

- 長時間外出するとき
- 旅行をするとき



- 安全のため必ず電源プラグをコンセントから抜いてください。

海水や塩害に注意



- 海辺にお住まいのかたは窓からの海水や塩害に注意してください。

本機を持ち運ぶとき振動や衝撃をあたえない



- 故障の原因となることがあります。

本機を移動させる場合、電源プラグをコンセントから抜く

- アンテナ線や外部の接続線もはずす



- そのまま移動するとコードに傷がつき火災・感電の原因となります。

各部のなまえ

本体前面

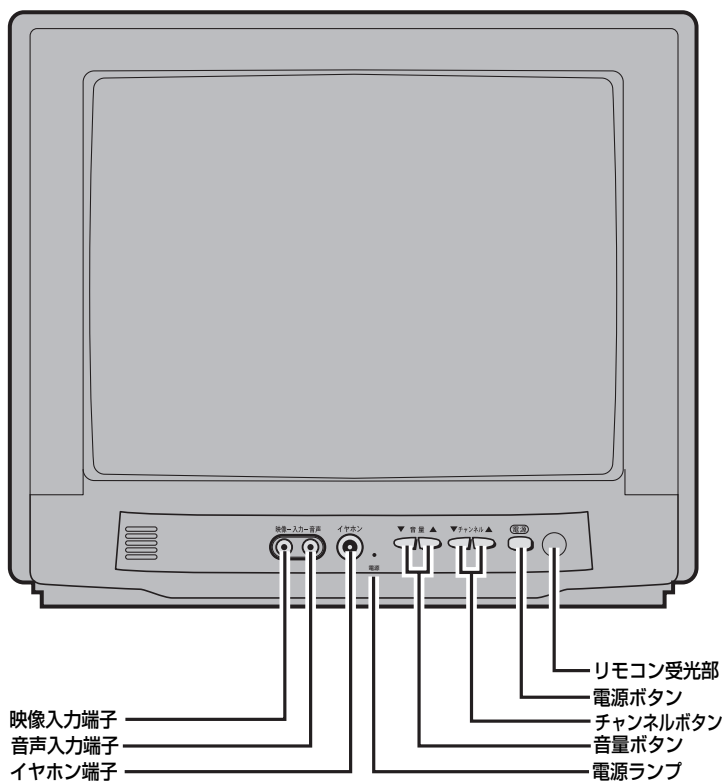

アンテナ線(VHF,UHF,BS,CA TV等)を接続しないと正しく受信できません。

本体背面

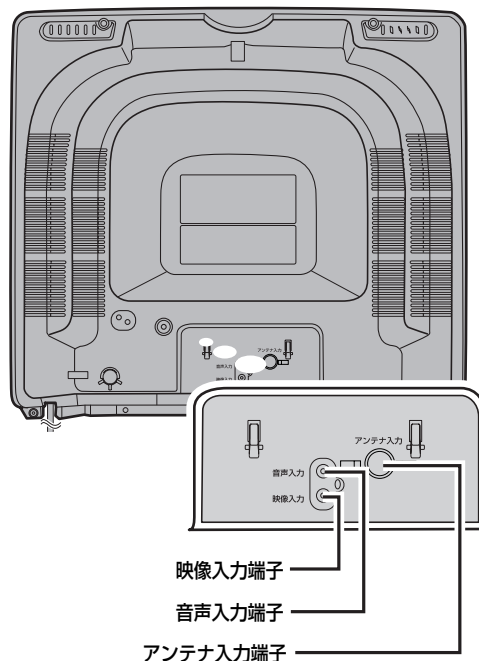

リモコン

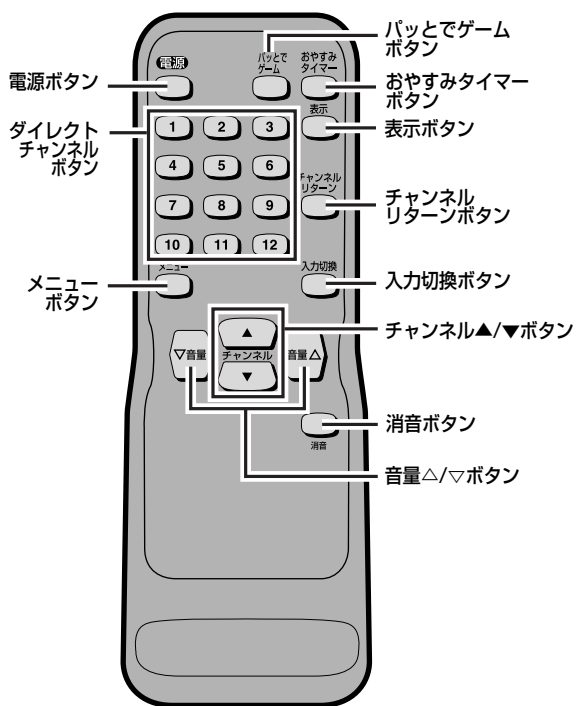

リモコン乾電池の入れかた

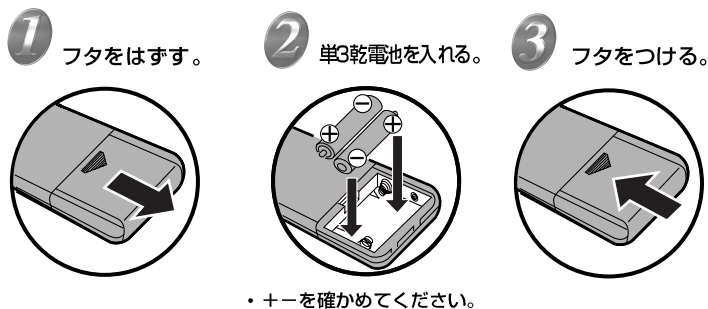

リモコンの使い方

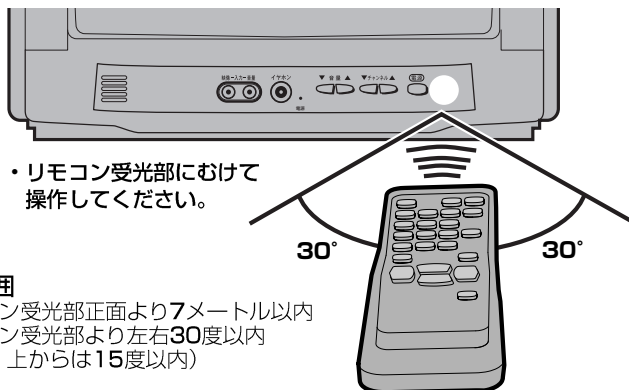

受信許容範囲
 距離：リモコン受光部正面より7メートル以内
 角度：リモコン受光部より左右30度以内
 (但し、上からは15度以内)

① ちょっとこれを

- ・ リモコン操作ができる距離が短くなってきたら、乾電池が消耗していますので新しい乾電池に交換してください。(付属の乾電池は動作確認用です。)
- ・ 新しい乾電池と古い乾電池、また種類の違う乾電池を混ぜて使用しないでください。
- ・ 乾電池をショートさせたり分解や加熱、また火の中に投入したりしないでください。
- ・ 長期間使用しないときは、リモコンから乾電池を取出してください。
- ・ リモコンを直射日光の当たる場所には置かないでください。誤動作することがあります。

アンテナ線のつなぎかた

接続に使う部品 (必要に応じてお使いください)

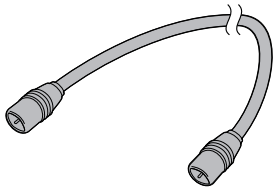
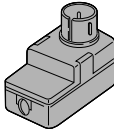
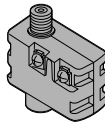
| | | |
|-------------------------------------------------------------------------------------------------------|--------------------------------------------------------------------------------------------------------|---------------------------------------------------------------------------------------------------------|
|  <p>同軸ケーブル (市販品)</p> |  <p>アンテナプラグ (市販品)</p> |  <p>U/V混合器 (市販品)</p> |
|-------------------------------------------------------------------------------------------------------|--------------------------------------------------------------------------------------------------------|---------------------------------------------------------------------------------------------------------|

●UHFとVHFアンテナ線が混合されている場合

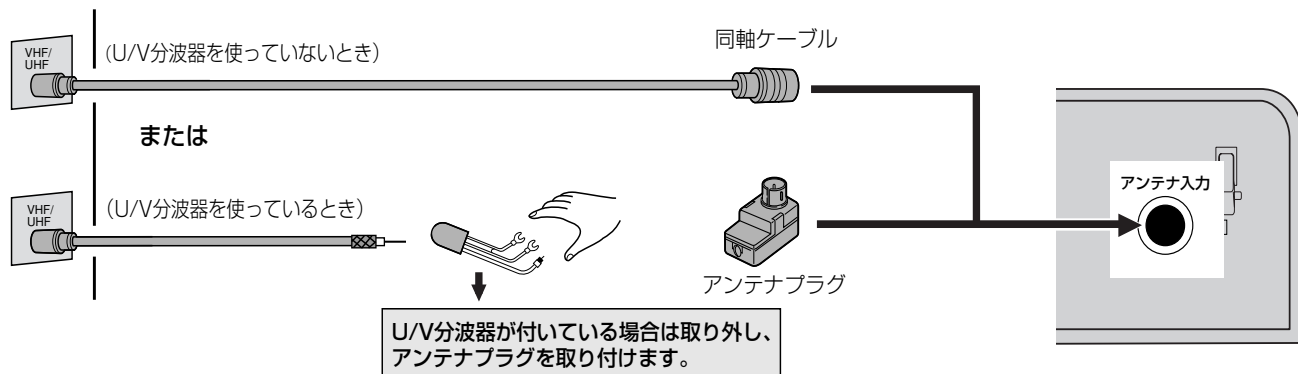

同軸ケーブルとアンテナプラグ(市販品)のつなぎかた

1 指でつめをひらきながらはさず

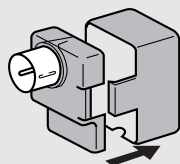

2 同軸ケーブルを取り付ける

- 芯線をはさみ、他に接触しないように巻きつける。
- ペンチで金具をしめてケーブルを固定する。

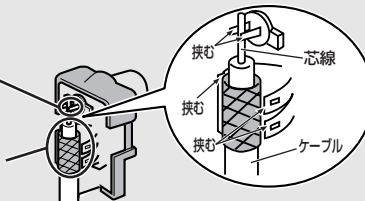

3 カバーを取り付ける

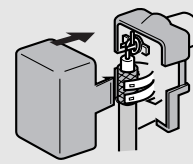

●UHFとVHFアンテナ線の両方が接続されている場合

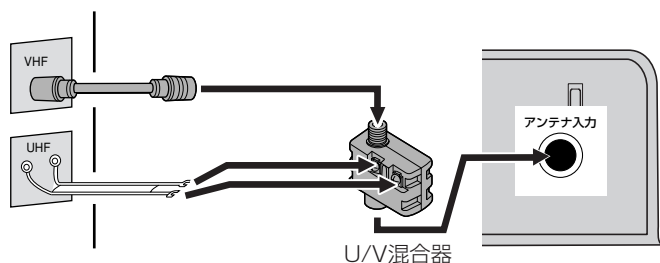

●VHFアンテナ線だけの場合

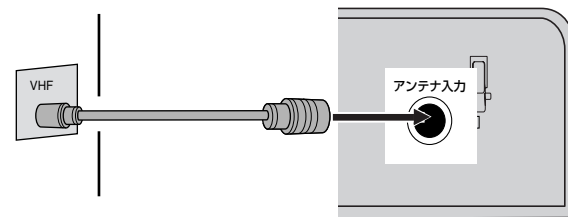

ビデオを接続する場合は接続する機器の取扱説明書をご覧ください。

受信チャンネル

■自動チャンネルの設定

例えば…

- 大阪地区の場合は、おもにVHF放送の1CH/3CH、のような奇数チャンネルは放送されていません。チャンネル設定を行なえば、必要のない空きチャンネルを自動的に飛び越して選局ができ、希望のチャンネルがすぐに楽しめるようになります。

1

メニューを押す。

- ・メニュー画面になります。

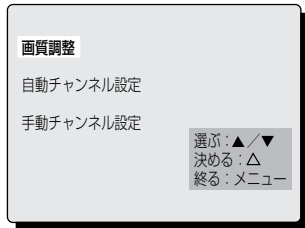

2

チャンネルを押す。

- ・チャンネル▲/▼ボタンで、自動チャンネル設定を選びます。

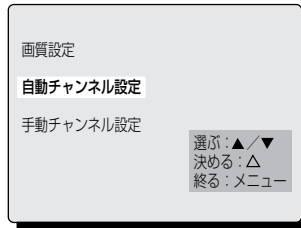

3

音量△を押す。

- ・チャンネルサーチ画面にします。

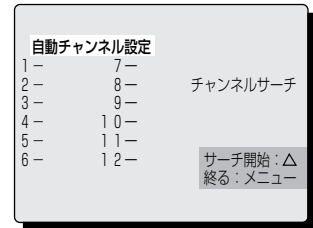

4

音量△をもう一度押す。

- ・チャンネルサーチを開始します。
- ・チャンネルサーチがC63chまで終わると、自動的に最小チャンネルを表示し通常画面に戻ります。必ずC63chが表示されるまでお待ちください。

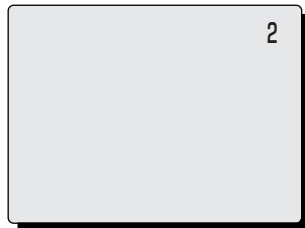
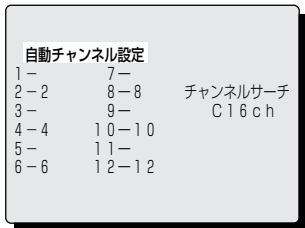

※チャンネル設定された表示番号は「水色」で表示されます。
チャンネル設定されていない表示番号は「紫色」で表示されます。
(ダイレクトチャンネルボタンで操作したときのみ)

自動チャンネル設定(受信ステップ)について

- (1) [VHF] 1ch~12ch
↓
(2) [UHF] 13ch~62ch
↓
(3) [CATV] C13ch~C63ch

- ・上記の順に自動チャンネル受信設定をしていきます。
- ・設定には多少時間がかかりますが、ご容赦ください。

※CATVを受信する時は、使用する機器ごとにCATV会社との受信契約が必要です。さらに、スクランブルのかかった有料放送の視聴・録画には、ホームターミナル(アダプター)が必要になります。CATVの受信は、サービスの行われている地域のみです。詳しくは、CATV会社にご相談ください。

①ちよつとこれを

ご購入の際は、VHF放送の1CH~12CHが受信できる状態になっています。

- ・チャンネル▲/▼ボタンを使用して、飛び越し選局するには、受信チャンネルの設定が必要です。
- ・VHF/UHFチャンネルを受信する画面表示番号や受信チャンネルを変更するには、「受信チャンネルの変更」をご覧ください。
- ・引越などでお住まいの地域が変更になった場合は再度チャンネル設定を行なってください。
- ・本機は24チャンネル分を記憶することができます。自動チャンネルサーチの途中で24チャンネル分がすべて記憶された場合、その時点でチャンネルサーチは終了します。
- ・自動チャンネル設定された以外のチャンネルを記憶させるには、不要なチャンネルを削除し、新たに記憶させたいチャンネルを手動で設定する必要があります。「見たくない(不要な)チャンネルをスキップ(飛び越す)するには…」をご覧ください。
- ・ダイレクトチャンネルボタンでは、1~12のCH番号に設定されたチャンネルをダイレクトに切り換えできます。
- ・13~24のCH番号に設定されたチャンネルは、チャンネル▲/▼ボタンで操作してください。

受信チャンネル

■見たくない(不要な)チャンネルをスキップ(飛び越す)するには… ⇨チャンネル▲/▼ボタンのみ対応

例えば… ● 3チャンネルをスキップ(飛び越す)したい場合… (大阪地区の場合)

① を押す。

- チャンネル▲/▼ボタンで、
手動チャンネル設定を選びます。

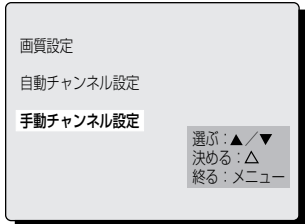

② を押す。

- 手動チャンネル設定画面になります。

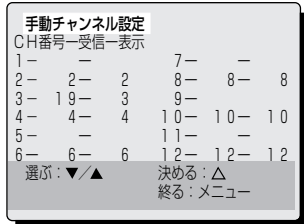

③ を押す。

- チャンネル▲/▼ボタンで、CH番号
の3番を選びます。

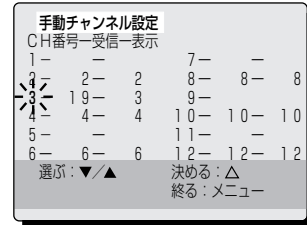

④ を押す。

- カーソルが受信チャンネルに
移動します。

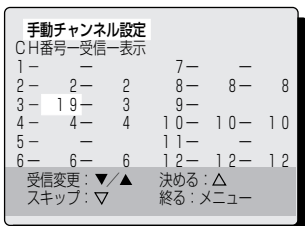

⑤ を押す。

- 受信チャンネルが空白に
変わります。

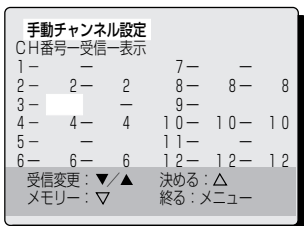

⑥ を押す。

- 通常画面に戻ります。
CH番号が紫色で表示されます。



①ちょっとこれを

- スキップしたチャンネルを復帰させるには①～④の操作後、▼音量ボタンを押すと、前回設定されていた番号が復帰します。(画面表示番号は水色になります。)

■画面表示番号の変更/受信チャンネルの変更

例えば… ● リモコンの[3]を押したとき、受信チャンネルを[19]、画面表示番号[19]にするには… (大阪地区の場合)

- 上記①～③の操作をします。

④ を押す。

- 受信チャンネルにカーソルを
送ります。

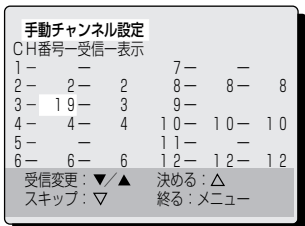

⑤ を押す。

- 表示にカーソルを送ります。
- チャンネル▲/▼ボタンで、
表示番号を「19」にします。

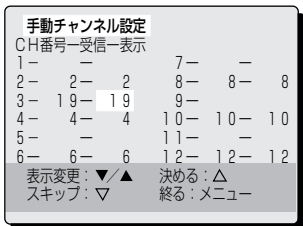

⑥ を押す。

- 通常画面に戻ります。

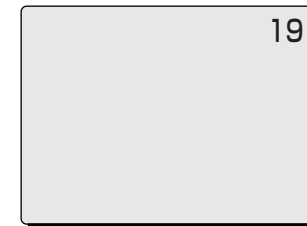

①ちょっとこれを

チャンネルスキップについて

- 見たくない(不要な)チャンネルをチャンネルスキップの設定にしておくと、チャンネル▲/▼ボタンで選局するときにスキップする(飛び越す)ことができます。
- スキップの設定をしたチャンネルを見たいときは、ダイレクトチャンネルボタンで選局できます。(画面表示番号は紫色になります。)
- 画面表示番号はCH番号か受信番号のどちらかのみになります。任意に数字を設定することはできません。
- CH番号と受信番号が同じときは、表示番号の変更はできません。すべて同じ番号となります。

画質調整

1 **メニュー** を押す。

- チャンネル▲/▼ボタンで、画質調整を選びます。

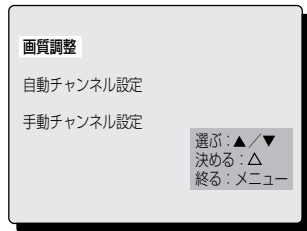

2 **音量△** を押す。

- 画質調整画面になります。チャンネル▲/▼ボタンで、調整したい項目を選びます。

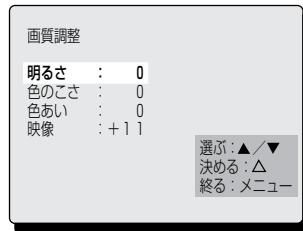

3 音量△/▽ボタンで選択した項目の数値を調整します。

4 **メニュー** を押す。

- 通常画面に戻ります。

① ちょっとこれを

- 音量△/▽ボタンを押し続けると数値を早く変えることができます。
- 数値は、+28~-28の間で調整してください。
- ゲームモード中に画質調整を行なうとゲームモードは解除されます。(表示は "ゲーム" から "外部" となります。)

おやすみタイマー

おやすみタイマーとは...

- おやすみ前にテレビの消し忘れがないようにタイマーをセットできる機能です。

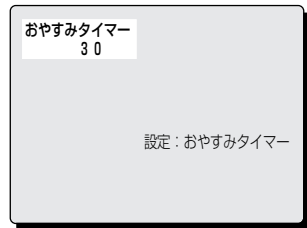

- おやすみタイマーボタンを押すごとに「切→30→60→90→120→切」と30分単位で120分まで設定できます。画面の表示が消えるとセット完了です。

① ちょっとこれを

- おやすみタイマー設定後におやすみタイマーボタンを押すと、画面に残り時間を表示します。
- 残り時間表示中におやすみタイマーボタンを押すと30分単位で残り時間の変更ができます。
- 残り時間を「切」に設定するとおやすみタイマーが解除されます。

その他の機能

ビデオなど(映像入力端子に接続した機器)を見るときは... 音を一時的に消したいときは...

- 入力切換
- 入力切換ボタンで「外部」の画面を選びます。
 - チャンネル▲/▼ボタンでも「外部」の画面を選ぶことができます。
- チャンネル



- 消音ボタンを押します。
- 画面に赤色で消音表示がでます。
- 音量をもとに戻すときは、もう一度消音ボタンを押します。音量△/▽ボタンを押しても、消音は解除されません。

チャンネルなどを知りたいときは...

- 表示
- 表示ボタンを押します。
 - ビデオなどをご覧のときは「外部」と表示します。
 - チャンネル表示を消すときは、もう一度表示ボタンを押します。

2つの番組をワンタッチで交互に見たいときは...



- チャンネルリターンボタンを押すと直前に見ていたチャンネルに変わります。

パッとでゲーム機能

- パッとでゲームボタンを押すと画面右上に「ゲーム」と大きく表示され、約5秒後に小さく「ゲーム」と表示されます。また、パッとでゲームボタンを押すごとにゲーム画面→TV放送画面に切り換わります。

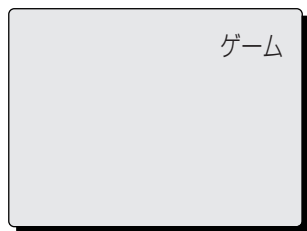

① ちょっとこれを

- 画質調整で明るめに調節されている場合は、目の負担を抑えるためにやや暗めの画質になります。また、暗めに調節されている場合は、ゲームソフトの鮮やかな色をより良く再現するためにやや明るめの画面になります。
- ゲーム機との接続については、接続されるゲーム機の取扱説明書をご覧ください。
- 電源「切」のときは、パッとでゲームボタンを押すと電源が入り、自動的にゲームモードになります。

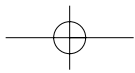

ビデオ・ゲーム機などの接続

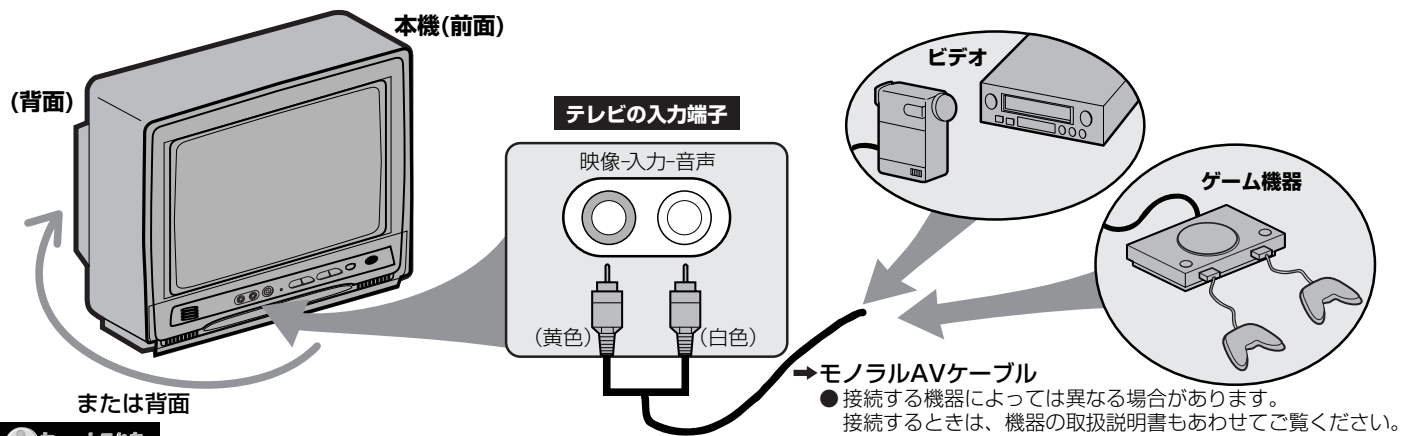

① ちょっとこれを

- 電源を切ってから接続してください。
- 映像・音声接続用のプラグと端子は、色分けがしてありますのでそれぞれ色が合うように接続してください。
- プラグはしっかり差し込んでください。不完全な接続はノイズ発生の原因になります。
- プラグを抜くときは、コードを引っ張らずにプラグを持って抜き取ってください。
- 機器につないで画像が乱れたり、雑音が出るときは、たがいに近づきすぎていることがありますので充分離してください。
- 機器によっては接続が異なる場合がありますので接続する機器の説明書もあわせてごらんください。
- 入力端子は前面と背面についていますが、両面に他機器と接続している場合は、前面入力端子が優先となります。(背面端子に接続した機器を使用する場合は前面端子に接続したプラグを取り外してください。)

故障かな?と思ったら

| 症 状 | 原 因 | 処 置 |
|---------------------|-----------------------------------------------------------------------------------------|------------------------------------------------------------------|
| 電源がはいらない。 | ※ 電源プラグがはずれている。 ※ 電源が「切」になっている。 | ● 電源プラグをコンセントに差し込む。 ● 電源を入にする。 |
| 映像が鮮明でない。 | ※ アンテナ、アンテナ線が破損、断線している。 | ● アンテナ、アンテナ線を点検し、破損部分は交換する。 |
| 画面にはん点が出る。 | ※ 自動車、電車、ネオンなどの妨害電波を受けている。 | ● アンテナの向きを調整する。 |
| 画面がブレる。 | ※ 強風のためアンテナが揺れている。 | ● アンテナが揺れないように強く固定する。 |
| 画面にシマが出たりカラーが白黒になる。 | ※ 近くでアマチュア無線をしている放送局がある。 | ● アンテナの向きを調整する。 |
| 画面の色が悪い。 | ※ 色の調整にズレがある。 | ● メニューボタンで画質調整を選び調整する。 |
| 画面に何も映らず音もでない。 | ※ 電源プラグがコンセントから抜けている。 ※ チャンネルが「外部」または「ゲーム」になっていて、映像端子、音声端子が接続されていない。 | ● 電源プラグをコンセントに差し込む。 ● 外部機器との接続を確認する。 ● チャンネルを現在放送中の局に合わせる。 |
| リモコンで操作できない。 | ※ リモコンがセンサーに向いていない。 ※ リモコンと本体が離れすぎている。 ※ リモコンとセンサーの間に障害物がある。 ※ リモコンの電池が消耗している。 | ● リモコンをセンサーに向ける。 ● 7m以内の所で操作する。 ● 障害物を取り除く。 ● 電池を交換する。 |
| 画面に色ムラがある。 | ※ ブラウン管がスピーカー、マグネットなどの磁気により帯磁している。 | ● 電源プラグをコンセントから抜き、数時間放置後再度プラグを差し自己消磁をする。 |

仕 様

都合により製品の仕様および外観の一部を予告なく変更することがあります。

| 一 般 仕 様 | 型 番 | FTV-14N1 |
|----------------|------------------------------------------------|----------|
| 種 類 | カラーテレビ | |
| 受信方式 | NTSC方式 | |
| 受信チャンネル | VHF: 1~12ch / UHF: 13~62ch / CATV: C13~C63ch | |
| ブラウン管 (有効画面寸法) | 28 (幅) × 21 (高さ) × 33.5 (対角) cm | |
| 音声最大出力 | 1W (8Ω) | |
| スピーカー | φ7.6cm × 1 | |
| アンテナ端子 | UV-軸アンテナ入力端子 | |
| 接続端子 | 映像入力端子 (前面/背面): 1系統 / 音声入力端子 (前面/背面): 1系統 前面優先 | |
| 使用電源 | AC 100V・50/60Hz | |
| 消費電力 | 45W | |
| *年間消費電力量 | 63KW・h/年 | |
| 外形寸法 | 35.8 (幅) × 32.3 (高さ) × 35.5 (奥行) cm | |
| 重 量 | 約8.5kg | |
| そ の 他 | | |

*年間消費電力量: 省エネルギー法に基づいて、型サイズや受信機の種類別の算定式により、一般家庭での平均視聴時間 (4.5時間) を基準に算出した、一年間に使用する電力量。

付属品 必ずお確かめください。

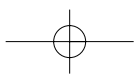
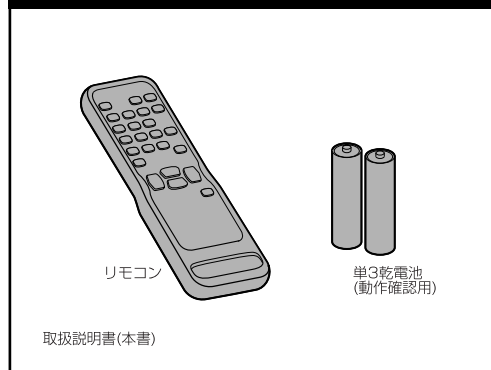

アフターサービス

この製品についてわからない点やご質問、故障の場合は、お買い上げの販売店または下記FUNAIサービスセンター並びに営業所までお問い合わせください。

- 1) 保証書（本体外箱に貼付けされています）
「販売店名・お買い上げ年月日」をご販売店にご記入いただき、保証書は再発行致しませんので紛失しないよう大切に保管してください。（「販売店名・お買い上げ年月日」のご記入がされていない場合、保証期間の対象とならない場合があります。）
- 2) 保証期間は買い求めの日から1年間です。
ただし、業務用や特殊使用の場合には、保証期間内でも消耗部品交換などは「有料修理」となります。
- 3) 保証期間中、修理を依頼される時…
この説明書の「故障かな?と思ったら」をよくお読みになり、点検を行っても正常に作動しないときは、本製品に保証書を添えて、ご販売店またはFUNAIサービスセンターにご持参ください。保証書の規定にもとづき、修理させていただきます。
ご連絡いただきたい内容：
● ご住所・お名前・電話番号 ● 製品型名・製造番号・ご購入日・ご購入店名
- 4) 保証期間経過後、修理を依頼される時…
ご販売店またはFUNAIサービスセンターにご相談ください。修理によって製品の機能を維持できる場合は、ご希望により有料にて修理をさせていただきます。
- 5) 補修用性能部品の最低保有期間
このテレビの補修用性能部品（機能維持のために必要な部品）は、製造打切後最低8年間保有しています。

廃棄時にご注意願います。

2001年4月施行の家電リサイクル法では、お客様がご使用済みのテレビ（ブラウン管方式）を廃棄される場合は、収集・運搬料金と再商品化等料金をお支払いいただき、対象品を販売店や市町村に適正に引き渡すことが求められています。

■本製品についてのご質問やその他ご不明な点は、下記お客様ご相談室までお問い合わせください。

【船井電機株式会社 お客様ご相談室】

☎(072)871-1110 FAX (072)871-1199

【船井サービス株式会社】

| | | | |
|---------------|----------------------------------------|----------------|-------------------|
| 北海道サービスセンター | 〒060-0042 札幌市中央区大通西14-3 みふじビル1F | ☎(011)281-0130 | FAX (011)261-6756 |
| 東北サービスセンター | 〒983-0852 仙台市宮城野区榴岡4-13-1 サン・アドバンスビル2F | ☎(022)299-1658 | FAX (022)299-1659 |
| 関東サービスセンター | 〒192-0363 東京都八王子市別所1-18-10 | ☎(0426)79-5402 | FAX (0426)79-5406 |
| 中部サービスセンター | 〒466-0064 名古屋市中区鶴舞3-4-3 富田ビル2F | ☎(052)735-0440 | FAX (052)735-0441 |
| 近畿サービスセンター | 〒577-0012 大阪府東大阪市長田東3-2-43 長田SKパークビル1F | ☎(06)6746-3373 | FAX (06)6746-3374 |
| 中国/四国サービスセンター | 〒720-2411 広島県福山市加茂町字芦原387-2 中国船井電機(株)内 | ☎(0849)72-8387 | FAX (0849)72-8114 |
| 九州サービスセンター | 〒812-0014 福岡市博多区比恵町17-7 サンシティパーキングビル1F | ☎(092)475-1252 | FAX (092)475-3227 |

【フナイ販売株式会社】

| | | | |
|-------|----------------------------------------|----------------|-------------------|
| 東京営業所 | 〒101-0032 東京都千代田区岩本町2-5-12 神田ポンピアンビル5F | ☎(03)3864-8211 | FAX (03)3864-9010 |
| 大阪営業所 | 〒530-0047 大阪府大阪市北区西天満3-13-18 島根ビル4F | ☎(06)6360-6750 | FAX (06)6365-5120 |

※所在地、電話番号は都合により変更する場合がございますので、ご了承ください。(2002年4月現在)